感谢您选择了南京依维柯汽车有限公司的产品，希望我们的产品和服务能给您带来新的愉悦！

请您仔细阅读并了解本手册及随附的其它出版物，这样您就可以更加了解您的车，从而使您的驾驶更加舒适、安全和经济。

《产品使用手册》将为您提供了解您车辆所需的信息，包括如何驾驶、如何进行定期维护检查以及遇到紧急情况时如何处理等。

本手册包括截止至该手册印刷时的最新信息，本公司全权负责该手册的修订、解释及说明。本公司将不断地对产品进行改进，因此本公司保留该手册印刷后更改产品而不另行通知的权利，并对此不承担任何责任。

本手册是车辆不可或缺的一部分。如果要出售您的车辆，请记得将本手册交给新车主。

特别声明

《产品使用手册》与《用户保修保养手册》明确了本公司与用户之间就有关产品的质量保证责任、售后服务方面的权利与义务产生和终止的约定。请务必在使用本公司产品之前认真阅读《产品使用手册》与《用户保修保养手册》。若您的汽车因为滥用、疏忽、不正确使用或未经批准进行改装等而导致损失，用户将丧失提出索赔的权利，任何保修申请将被南京依维柯汽车有限公司授权服务商（以下简称“本公司授权服务商”）拒绝。

各个国家和地区对改装和加装都有严格限制。未经许可不得擅自改变车辆结构、车辆电路系统以及所有车辆零部件。私自改造或变更这些系统或零部件，不仅会使相关部件和系统的性能降低或引起故障甚至可能引发火灾，严重时还会给驾乘人员带来伤害和生命危险。

未经本公司许可授权，本出版物不得复制、存储在检索系统中，也不得以电子、机械记录或其它任何方式进行传播。

祝您驾车愉快！

南京依维柯汽车有限公司 地址：江苏省南京市浦口区百合路8号 邮编：210031

目录

前言	1	座椅	21
手册介绍	1	驾驶员和副驾驶员座椅调整	21
关于本手册	1	后排乘员座椅调整	25
提示信息	1	头枕	29
注意事项	2	乘员保护装置	30
危险物品	2	正确就座	30
儿童/动物	2	安全带	30
人身安全	2	后排座椅安全带报警装置	33
车辆识别	3	安全气囊	35
车辆识别代号 (VIN代号)	3	儿童保护装置 (不随车提供)	40
发动机代号	3	仪表和控制装置	41
车辆标牌	4	组合仪表	42
微波窗口	5	转速表	42
1 驾驶之前	7	发动机冷却液温度表	42
钥匙	8	车速表	42
带PEPS遥控钥匙	8	燃油表	42
遥控钥匙的钥匙头 (以下简称钥匙头) 的伸/缩	9	信息中心	43
更换带PEPS遥控钥匙电池	9	报警提示信息	44
车门锁	10	保养界面提醒	45
防止车辆被盗	10	胎压监测系统	46
中控门锁系统	11	警告灯和指示灯	46
手动侧移门	14	转向指示灯	46
电动侧移门	15	前大灯远光指示灯	46
尾门	17	IHC (自动远光灯控制) 指示灯	46
车窗	19	前雾灯指示灯	47
电动车窗	19	后雾灯指示灯	47
侧移动车窗	20	位置灯指示灯	47
		发动机防盗警告灯	47
		车身防盗警告灯	47

目录

胎压监测系统警告灯	47
燃油滤清器水位警告灯	47
电热塞指示灯	47
发动机故障警告灯	47
排放故障指示灯	48
DPF（柴油颗粒捕集器）警告灯	48
机油压力警告灯	48
蓄电池未充电警告灯	48
发动机冷却液温度警告灯	48
燃油过低警告灯	49
尿素警告灯	49
安全气囊警告灯	49
安全带警告灯	49
制动系统警告灯	49
ABS（防抱死制动系统）警告灯	50
ESP（电子稳定系统）指示灯	50
ESP（电子稳定系统）OFF指示灯	50
EPB（电子驻车制动）指示灯	50
EPB（电子驻车制动）故障警告灯	50
AUTO HOLD（自动驻车）指示灯	50
EPS（电动助力转向）系统失效警告灯	51
车门打开警告灯	51
定速巡航指示灯	51
FCW（前碰撞预警）/AEB（自动紧急制动）警告灯	51
LDW（车道偏离预警）/LKA（车道保持辅助）警告灯	51
ACC（自适应巡航）指示灯	52
ICA（集成式巡航辅助）指示灯	52
SLIF（速度限制提示）指示灯	52
ECO（经济模式）指示灯	62
PWR（运动模式）指示灯	52
限速指示灯	52

车外灯开关	53
组合车灯控制开关	53
仪表台开关	55
前大灯高度调节开关	55
仪表板照明控制开关	55
驻车加热器开关	56
电动侧移门开关	56
EPB（电子驻车制动）开关	57
AUTO HOLD（自动驻车）开关	57
MODE（驾驶模式）开关	58
DPF（柴油颗粒捕集器）一键再生开关	58
自动破窗启动开关	59
SOS报警开关	60
危险警告灯开关	60
转向管柱及方向盘上开关	61
组合车灯控制和转向指示灯拨杆开关	62
刮水器和洗涤剂拨杆开关	64
刮水器和洗涤剂、远光灯、转向灯拨杆开关	66
组合仪表选择和巡航开关	69
声音控制、蓝牙电话、方向盘加热和自定义开关	70
手动换挡拨片	71
喇叭	72
方向盘调节	72
空调、暖风和通风	73
前部出风	73
后部出风	75
手动空调控制面板	75
电动空调控制面板	77
空调操作建议	79
后视镜	79

目录

电动调整外后视镜	79	2 起动和驾驶	103
手动调整外后视镜	80	起动和驾驶	104
折叠后视镜	80	点火开关	104
内后视镜	81	无钥匙起动	104
内部设备	81	无钥匙起动系统	106
顶棚阅读灯	81	无钥匙解锁	106
踏步灯	82	无钥匙闭锁	107
烟灰缸	83	无钥匙起动	107
点烟器	83	备份起动	108
USB接口	84	紧急起动与熄火	108
杯托	85	发动机防盗控制系统	109
手套箱	86	钥匙	109
遮阳板	87	启用/禁用	109
眼镜盒	87	起动/停止发动机	109
卫星定位系统车载终端	88	起动	109
灭火器	88	暖机	110
随车工具	90	自我保护模式	110
停车楔	91	停止	110
报警安全锤	92	驾驶	111
ETC（不停车收费系统）	93	新车的“磨合”	111
自动破窗器	94	驾驶	111
手动破玻	94	行车	112
自动破窗启动开关	94	斜坡和渡轮引坡	112
电动侧踏步	95	催化转换器	113
MP5+收音机	95	燃油	116
使用前注意事项	95	燃油加注	116
娱乐系统控制开关	96	加油盖	117
桌面功能简介与操作	97	节省燃油	117
蜘蛛智联娱乐系统	101	寒冷天气注意事项	118

目录

燃油胶管	118	驾驶辅助系统	140
尿素	119	摄像头	140
尿素加注	119	雷达	141
手动变速器	120	FCW和AEB（前向碰撞辅助）	142
换挡	120	LDW（车道偏离预警）	144
自动变速器	121	LKA（车道保持辅助）	146
挡位	121	ACC（自适应巡航）	147
换挡操作	122	ICA（集成式巡航辅助）	150
Auto Park（自动回P挡）功能	125	SLIF（速度限制提示）	153
手动解除P挡锁（拖车模式）	126	IHC（自动远光灯控制）	154
动力转向装置	127	盲区辅助	155
液压动力转向装置	127	RCTA（后方交通穿行提示）	157
电动助力转向装置	127	DOW（开门预警）	158
制动系统	128	驾驶员疲劳检测系统	160
行车制动	128	轮胎	162
ABS（防抱死制动系统）	129	冬季轮胎	162
ESP（电子稳定系统）	130	防滑链	163
EPB（电子驻车制动）	131	装载	164
AUTO HOLD（自动驻车）	133	承载货物	164
警告灯	134	承载危险货物	164
定速巡航控制系统	134	固定货物	164
设置巡航控制	134	空气悬架系统	165
结束巡航控制	135	3 紧急故障处理	167
清除车速记忆	136	危险警告灯	168
泊车辅助系统	136	三角警示牌	168
倒车雷达传感器	136	反光背心	169
前、后雷达传感器	137	急救包	169
倒车摄像	139	跨接起动	170
360环视系统（AVM）	139	断开蓄电池连接	170

目录

跨接起动	170	检查和加注	195
更换车轮	171	机油油耗	196
千斤顶	171	冷却液	196
备胎	172	检查和加注	197
更换轮胎	174	制动液	198
牵引车辆	178	检查和加注	198
牵引环	178	动力转向液	199
牵引	179	检查和加注	199
燃油滤清器排水	180	洗涤液	200
更换保险丝	181	检查和加注	200
驾驶舱保险丝盒	181	洗涤剂喷嘴	200
前舱保险丝盒	184	调整和清洁	200
蓄电池保险丝盒	187	刮水器刮片	201
更换保险丝	188	检查	201
更换灯泡	188	更换	201
灯泡规格	188	维护保养	201
4 维护和保养	189	蓄电池	202
安全	190	汽车停车时间	203
定期维护	191	冬季工作	203
车主检查	191	蓄电池地面设备充电	203
每日检查	191	拆卸蓄电池	204
每周检查或长途行驶之前的检查	192	更换蓄电池	204
恶劣工况	192	安装蓄电池	204
前舱	192	轮胎	205
前舱盖	193	轮胎气压	205
打开前舱盖	193	磨损标记	206
关闭前舱盖	194	安全带	206
发动机机油	194	检查	206
		维护保养	207

目录

其它维护	207
车辆清洗	207
发动机积碳清洗	208
车底防腐蚀	208
座椅及内饰	208
车门密封件	208
车玻璃	208
5 一般技术参数	209
车辆主要尺寸参数	210
整车质量参数	211
整车性能参数	212
发动机主要参数	213
行驶制动系参数	214
推荐的油液	215
车轮和轮胎	216
车轮定位参数	217

前言

手册介绍

关于本手册

本手册适用于FIDATO系列客车、客货车、厢式货车、底盘车和平台车。

注意

本手册中所涵盖的信息并不针对某一种车型和变型，因此所述的某些事项可能不适用于您的车型。

本车辆产品执行企业标准Q/320111 NAG 00030-2023《依维柯牌系列多用途乘用车技术条件》。

本手册中的图片是示意图，仅供参考。

提示信息

警告



该标记表示：为避免对自身或他人造成人身伤害，必须严格、准确地遵循相关步骤。

注意

注意

这里表示必须遵循相关步骤，以避免损坏您的车辆。

提醒

提醒：提示性陈述，系对您有用信息。

环保



我们都应该保护环境。这个符号旨在引起您对环境保护的重视。

图示箭头



表示描述物体。



表示物体运动方向。

请参阅

被参阅内容，表示“节”名称。

注意事项

危险物品

 机动车上使用的多数液体和有些物质为有毒物质，任何情况下都不要饮用，且应尽可能使其远离伤口。这些物质存在于蓄电池酸液、冷却液、制动液、动力转向液、燃油、洗涤液、润滑油、制冷剂液体和各种粘合剂中。务必仔细阅读并绝对遵守打印或压印在零部件上的说明。此类说明是为了确保您的健康和人身安全。请谨慎对待。

为了您的安全，请仔细阅读本手册。

儿童/动物

 无人监管的儿童或动物操作安装在车上的控制装置和开关，或接触由车辆运输的设备或物体，可能导致事故和人员伤亡。

为防止由儿童或动物所引起的事故或人员伤亡，切勿将他们留在无成人看管的车内。如果在炎热天气，还可能导致他们窒息。

人身安全

 您车上的每个座椅都配备了安全带，以降低发生事故时导致人身伤害的可能性。要求所有乘员必须佩戴安全带。另外，安装了由安全气囊和安全带组成的辅助保护装置，为驾驶员和前排乘员提供额外的保护。

请参阅驾驶之前章节中的“乘员保护装置”。误操作安全气囊可能导致人身伤害。

车辆识别

当您与本公司授权服务商联络时，应提供车辆识别代号（VIN代号）。

如果沟通涉及到发动机，也可能需要提供发动机的代号。

车辆识别代号（VIN代号）

车辆上的车辆识别代号（VIN 代号）：

- 车辆右前纵梁，前保险杠安装支架区域（钢印位置）。
- 车辆右侧B柱的车辆标牌上。
- 前风窗玻璃左下角的前风窗下横梁盖板总成上，透过风窗玻璃左下角可以方便地看到。
- 右侧前门门锁上方（如有）。
- 右侧翼子板上（如有）。
- 发动机舱盖内板上（如有）。
- 右侧后地板地毯压条下（如有）。
- 手套箱左侧内壁上（如有）。
- 右侧尾门钣金侧面，尾门中锁附近（如有）。
- 变速器本体上（如有）。

车辆诊断接口位于车辆左侧仪表台下方，可以通过本公司售后专用诊断工具从车辆电子控制单元中读取车辆识别代号信息。

发动机代号

发动机代号印在发动机舱内气缸体前端面下部（从车辆前端看右侧下部）。

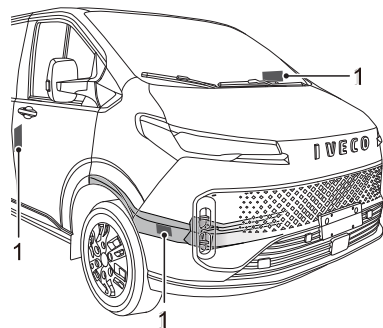

1 车辆识别代号（VIN 代号）

前言

车辆标牌

车辆标牌包含信息

- 车辆识别代号
- 品牌
- 产品型号
- 发动机型号
- 发动机最大净功率
- 发动机排量
- 最大允许总质量
- 制造年月
- 生产厂名
- 制造国
- 乘员数(适用于客车车型)
- 整车整备质量(适用于货车车型)

车辆标牌的位置

车辆标牌（1）位于车辆右侧B柱前方下部。

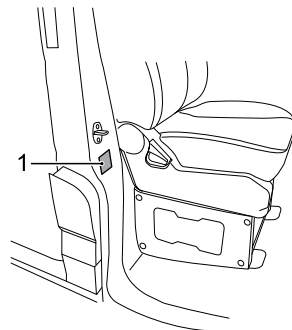

微波窗口

用于汽车电子标识安装的微波窗口在车辆前挡风玻璃水平居中、垂直靠上位置。电子标识上边沿距挡风玻璃边沿（黑边）168毫米，右边沿距挡风玻璃垂直中轴线85毫米的玻璃透明区域。

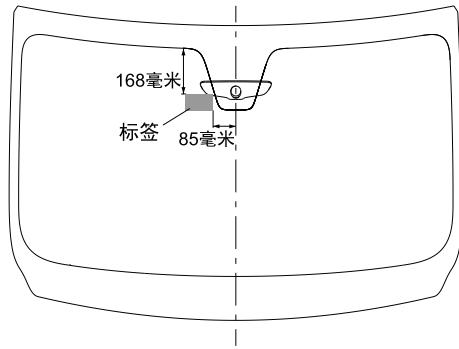

- 8 钥匙
 - 10 车门锁
 - 19 车窗
 - 21 座椅
 - 30 乘员保护装置
 - 41 仪表和控制装置
 - 42 组合仪表
 - 43 信息中心
 - 46 警告灯和指示灯
 - 53 车外灯开关
 - 55 仪表台开关
 - 61 转向管柱及方向盘上开关
 - 72 方向盘调节
 - 73 空调、暖风和通风
 - 79 后视镜
 - 81 内部设备
 - 94 自动破窗器
 - 95 电动侧踏步
 - 95 MP5+收音机
 - 101 蜘蛛智联娱乐系统
-

钥匙

车辆配备了2把带无钥匙启动系统（以下简称PEPS）遥控钥匙。

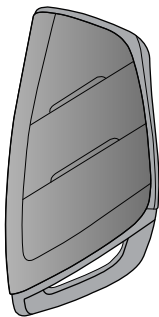

提醒：如果钥匙丢失，则必须报出钥匙随附的塑料标牌上的钥匙编号，由本公司授权服务商提供更换钥匙。为确保安全，我们建议您妥善保管钥匙随附的塑料标牌。

提醒：出于安全目的，钥匙已针对车辆的防盗控制系统进行电子编码，并且与其唯一配套使用。配制丢失的钥匙时，需要遵循特殊的程序。未编码的钥匙不能起动车辆，只能用于车门的上锁/解锁。

带PEPS遥控钥匙

遥控钥匙是汽车中控门锁系统的控制部件，使用它可以对所有车门上锁，也可以对所有车门解锁。

提醒：遥控钥匙已针对汽车的上锁/解锁系统进行电子编码，并且与其唯一配套使用。更换丢失的遥控钥匙时，需要遵循特殊的程序。本公司授权服务商将非常乐意为您提供协助。有关使用遥控钥匙的更多信息，请参阅本章节中的“中控门锁系统”。

注意

带PEPS遥控钥匙，车辆的防盗控制系统最多可以接受4把编程钥匙。

遥控钥匙的钥匙头（以下简称钥匙头）的伸/缩

按下带PEPS遥控钥匙上的释放按钮，从主体上把钥匙头拔出。

如要将钥匙头收回，则把钥匙头直接插入带PEPS遥控钥匙主体内。

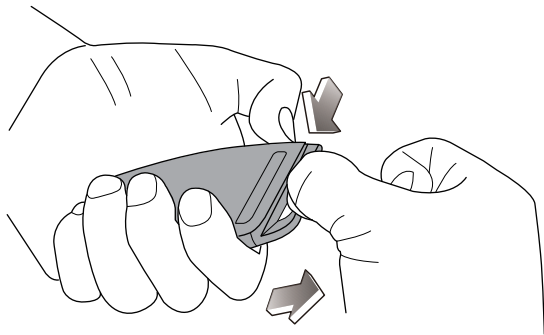

更换带PEPS遥控钥匙电池

! 电池存在起火、爆炸和燃烧的危险。切勿对电池充电。用过的电池应该正确处置。将电池保管在儿童无法触及的地方。

如需更换电池，应按以下程序操作：

- 1 按下带PEPS遥控钥匙上的释放按钮；
- 2 从主体上把钥匙头拔出；
- 3 撬开本体上的上、下面板，撬开时电路板可能从上面板组件脱落，重新装入即可；

注意

撬开上、下面板时切勿损坏电路板。

- 4 从下面板组件中取出旧电池，装入新电池；

提醒： 建议使用型号为CR2032的电池。

注意

切记留意电池的正负极。

- 5 合拢本体的上、下面板，周围按压确保卡扣到位；

注意

不要遗漏钥匙本体上面板内的防水垫、电路板。

- 6 将钥匙头按进钥匙本体。

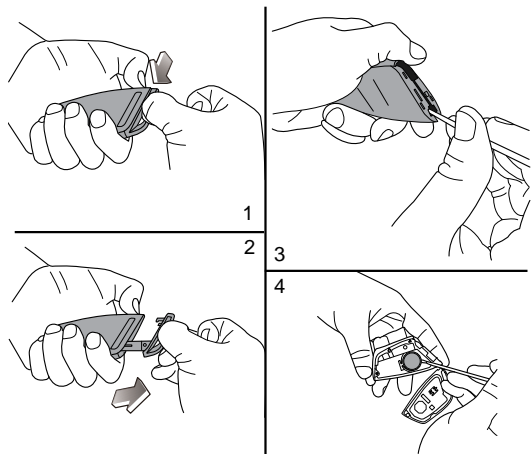

注意

更换带PEPS遥控钥匙电池操作复杂，为了防止错装或因操作不当而造成钥匙损坏，建议您到本公司授权服务商处更换电池。

车门锁

防止车辆被盗

! 如果离开车辆时将乘员留在车内，即使离车时间极短，也请随身携带好车辆钥匙并关闭车辆点火开关，特别是在将儿童留在车内时更应特别注意。否则，他们可能会起动车辆或操作电气设备，这样会有造成事故的危险。

在离开车辆之前，请关闭所有车窗。

上锁之前，请确保所有车门均已完全关闭。

中控上锁/解锁

通过使用带PEPS遥控钥匙可从车外对全车车门上锁/解锁。

通过使用中控锁开关可从车内对全车车门上锁/解锁。

根据车速能自动对全车车门上锁。

请参阅本章节中的“中控门锁系统”。

提醒： 遥控钥匙上锁成功时，全车转向灯将闪烁一次，喇叭鸣叫一次，以作提示。

提醒： 遥控解锁成功时，全车转向灯将闪烁两次，以作提示。

中控门锁系统

使用钥匙头

使用钥匙头对驾驶员车门车外手动执行上锁/解锁，可以对全车车门上锁/解锁。

上锁时，将钥匙头顺时针方向旋转。

解锁时，将钥匙头逆时针方向旋转。

使用带PEPS遥控钥匙

使用带PEPS遥控钥匙上的按键，可以通过中控门锁系统对全车车门上锁/解锁。

提醒：必须完全关闭所有车门，系统才能正确操作。

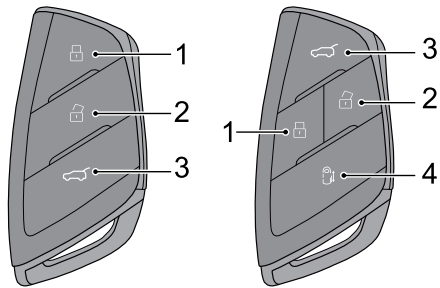

- 1 中控上锁按键（短按）/车窗上升（长按）按键

提醒：对于车窗上升（长按）功能，请根据您的实际车辆配置为准。

- 2 中控解锁按键（短按）/车窗下降（长按）按键

提醒：对于车窗下降（长按）功能，请根据您的实际车辆配置为准。

- 3 尾门解锁按键

- 4 电动侧移门开启/关闭按键（适用于配置电动侧移门的车型）

注意

当使用带PEPS遥控钥匙上面的上锁按键 \square 上锁时，若此时车内有其他合法的带PEPS遥控钥匙，则其他合法钥匙将会被禁止，失去功能。激活的方法是：将所有车门关闭，按正常使用带PEPS遥控钥匙上的解锁按键，在车内被屏蔽的钥匙将被激活。

注意

由于车辆的配置不同，钥匙的控制策略会略有不同，请根据您的实际配置进行操作。

全车门上锁

短按按键 \square 将对所有车门上锁，但前提条件是驾驶员车门已经关闭。上锁成功时，全车转向灯将闪烁一次且喇叭鸣笛，以作提示。

提醒：如果全车转向灯闪烁一次且喇叭鸣笛，则表示上锁确认；如果任一车门没有完全关闭，则无转向灯闪烁和声音告警，请关闭所有车门后，再次按按键 \square 。

驾驶之前

全车门解锁

短按按钮，将会对所有车门解锁。解锁成功时，全车转向灯闪烁两次。





提醒：若30秒内无任何车门打开、未按中控闭锁或中控解锁按钮，全车门将自动重新上锁。

尾门解锁

按按钮，将会对尾门解锁。解锁成功时，全车转向灯闪烁两次。

提醒：若30秒内无任何车门打开、未按中控闭锁或中控解锁按钮，尾门将自动重新上锁。

电动侧移门开启/关闭按键

车辆解锁后，在电动侧移门关闭状态时，长按按钮，电动侧移门开启，开启过程中短按按钮可以停止电动侧移门运行；在电动侧移门开启状态时，长按按钮，电动侧移门关闭，关闭过程中短按按钮可以停止电动侧移门运行。

使用微动开关

提醒：适用于配置无钥匙进入功能的车型。

无钥匙进入功能可以使您不需要从口袋、钱包、公文包等物品中拿出遥控钥匙，就可以上锁或解锁。

带PEPS遥控钥匙解锁

只要在车辆周边1米范围内有合法的遥控钥匙存在，按动车门把手上的微动开关，车门将会解锁。

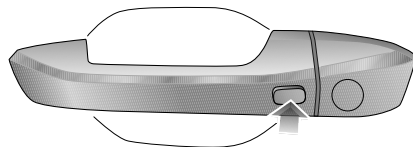

带PEPS遥控钥匙上锁



关闭点火开关，离车关门时，用拇指轻触车门把手上的微动开关，就可以让车门上锁，无须按下遥控钥匙上的上锁按键。

驾驶之前

使用中控锁开关

此开关可以从车内开启或关闭全车门锁。按压上锁按键，全车门上锁。按压解锁按键，全车门解锁。

提醒：如果驾驶员门未关闭，锁电机不动作，如果其它门未关闭，锁电机动作。

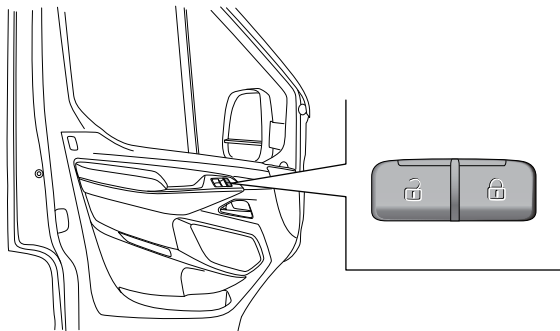

车门的解锁也可以通过双拉内开把手实现。

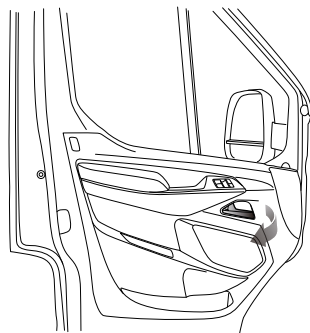

提醒：车辆行驶中车门应完全关闭并应关闭全车门锁，以免车门意外打开。

根据车速上锁

该功能能够在当车速超过8公里/小时时自动将所有车门上锁。

提醒：当关闭点火开关，车门将自动解锁。

驾驶之前

手动侧移门

车外开/闭车门

从车外打开侧移门时，车辆解锁后，拉起车门外把手将侧移门向后滑动。

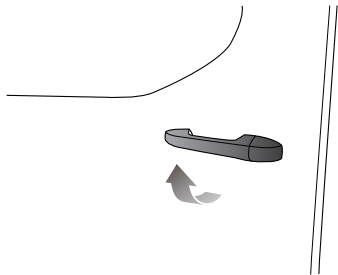

从车外关闭侧移门时，使用车门外把手将侧移门往前拉至闭合。

提醒：侧移门的车外上锁/解锁可以通过使用遥控钥匙，请参阅本章节中的“中控门锁系统”。

车内开/闭车门

从车内打开侧移门时，车辆解锁后，拉起车门内把手将侧移门向后拉动打开。从车内关闭侧移门时，拉起车门内把手将侧移门往前拉至闭合。

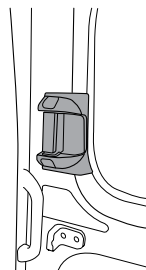

固定车门

提醒：当侧移门完全打开时，并听到下导轨后端发出“咯哒”声，表明侧移门被固定住。

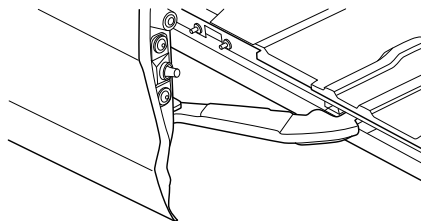

电动侧移门

提醒：适用于配置电动侧移门的车型。

电动侧移门有多种电动开启方式，您可以根据您车辆的配置，进行电动侧移门的开启和关闭。

车门外把手

车辆解锁后，拉起车门外把手，电动侧移门自动打开。电动侧移门完全打开后，拉起车门外把手，电动侧移门自动关闭。

电动侧移门自动打开、关闭过程中，拉起车门外把手，侧移门停止作动。

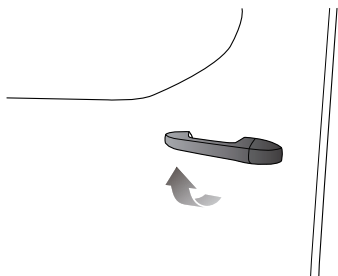

车门内把手

车辆解锁后，向后拉动车门内把手，电动侧移门自动打开。向前拉动车门内把手，电动侧移门自动关闭。

电动侧移门自动打开、关闭过程中，向前或向后拉车门内把手，侧移门停止作动。

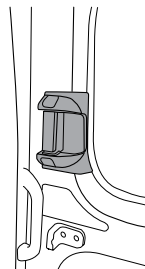

电动侧移门开关

车辆解锁后，按下位于仪表台左侧的电动侧移门开关[Ⓔ]，侧移门自动打开。

电动侧移门完全打开后，按下电动侧移门开关，侧移门自动关闭。

提醒：对于自动变速器车型，仅在驻车挡位可以执行打开和关闭电动侧移门，非驻车挡位不可以执行打开和关闭电动侧移门；对于手动变速器车型，全挡位均可执行打开和关闭电动侧移门。

驾驶之前

电动侧移门不能连续的打开、关闭10次循环，否则有可能启动热保护功能。若电动侧移门热保护功能启动，请务必不要再操作电动侧移门，并停留1分钟以上，待热保护功能关闭后可再次操作电动侧移门。

如果侧移门在电动开启或关闭循环中遇到障碍物，则电动侧移门将反转10厘米以避开障碍物。移除障碍物后，可再次使用电动侧移门操作。如果侧移门在电动关闭或打开过程中连续3次遇到障碍物，则电动功能将停用。将障碍物移走后，手动关闭侧移门，即可恢复正常的电动操作功能。防夹传感器位于电动侧移门侧边，在电动侧移门关闭时，如果侧移门和车辆之间有障碍物并挤压此传感器，则侧移门将反方向作动10厘米。

电动侧移门工作时确保无人处于侧移门的打开和关闭路径中，否则您或他人可能会受伤。

车辆处于12°坡道及以上，关闭侧移门时请手动辅助关门。

如果蓄电池断开或电压过低，则电动侧移门将无法打开。当蓄电池被重新连接或充电时，电动侧移门将恢复运行。

电动侧移门应急操作

当出现外因等特殊情况导致电动侧移门无法电动工作时，操作车内/外把手，侧移门仍可以解锁，但此时需要用300N左右推力将侧移门手动推开。

注意

紧急情况下，建议车内人员从前门撤离。

尾门

车外解锁/开门

使用遥控钥匙或中控锁开关上锁或解锁所有车门时，尾门也被上锁或解锁。尾门解锁后，拉起尾门外把手可以先打开右侧尾门。

从车外手动解锁或打开尾门时，对于配置钥匙孔车型，顺时针方向转动钥匙头进行解锁；没有配置钥匙孔车型，使用遥控钥匙进行电子解锁。

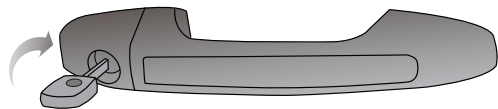

然后拉起把手先打开右侧尾门。

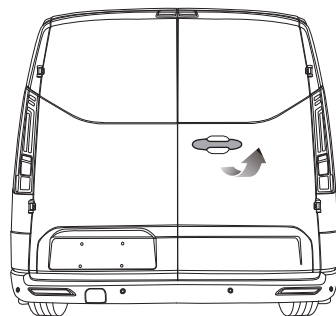

1

然后，将左侧尾门侧面上的把手向后拉动，以打开左侧尾门。

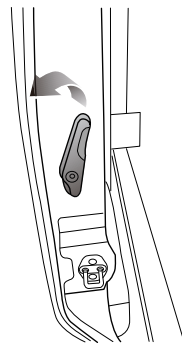

驾驶之前

车外关门/上锁

从车外关闭尾门并上锁时，先关闭左侧尾门，推动左侧尾门关闭，然后关上右侧尾门。

对于配置钥匙孔车型，逆时针方向转动钥匙头进行上锁；没有配置钥匙孔车型，使用遥控钥匙进行电子锁。

车内解锁/开门

从车内解锁并打开尾门时，将右侧尾门内侧上的内开把手向后拉，解锁打开右侧尾门。再扳动左侧尾门侧面上的把手解锁，以打开左侧尾门。

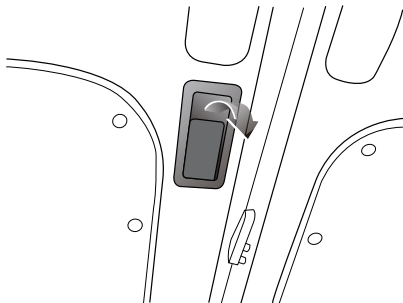

尾门开度

尾门铰链自身有限位功能，不同配置开度的尾门，打开的角度也不一样。尾门开启角度请以您购买的实际车辆配置为准。

! 在尾门开启出现大风时，尾门可能会发生摆动，从而导致路过的行人、其他道路使用者或车辆受到损害。

在公路上不应将尾门打开至最大开度，因为这样可能会妨碍交通或对行人造成伤害。

某些情况下使用尾门可能会影响后组合灯的警示效果。在天色较暗的时候使用尾门，建议采用额外的警示标志（如高亮反射三角警示牌或类似装置）给其它车辆或行人以警示。

关闭尾门时，请先关闭左侧尾门，然后关闭右侧尾门。切勿同时关闭左、右侧尾门，避免车标撞坏。

车窗

电动车窗

! 将儿童单独留在车内时，务必将钥匙拔出。切勿让儿童操作电动车窗开关。儿童操作开关可能会卡入车窗内，从而导致严重伤害。关闭车窗时，务必要小心。操作时粗心大意可能会导致人身伤害（如擦伤）或将衣服卡住。

驾驶员车门车窗

驾驶员车门上有2个车窗开关。通过这2个开关分别操作驾驶员车门车窗和副驾驶员车门车窗。操作时，按下开关前部为打开车窗。掀起开关前部为关闭车窗。

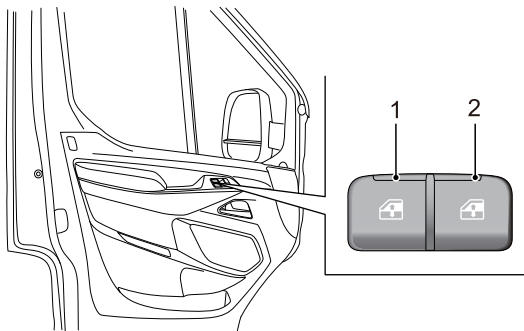

- 1 驾驶员车门车窗控制开关
- 2 副驾驶员车门车窗控制开关

“一触”下降（自动下降）

提醒：适用于配置驾驶员车门车窗自动下降功能的车型。

开关按钮（1）有自动下降、点动下降、点动上升、停止四个档位，可以很方便地控制车窗升降过程。正常状态开关位于停止档，短促地将车窗开关向下压至下降第二档，车窗自动下降。

开关按钮（2）有点动下降、点动上升、停止三个档位，可以很方便地控制车窗升降过程。操作时，按下开关前部为打开车窗，掀起开关前部为关闭车窗。

“一触”上升与下降（自动升降）

提醒：适用于配置驾驶员、副驾驶员车门车窗自动升降功能的车型。

开关按钮（1）和（2）有自动下降、点动下降、自动上升、点动上升、停止五个档位，可以很方便地控制车窗升降过程。正常状态开关位于停止档，短促地将车窗开关向下压至下降第二档，车窗自动下降，短促地将车窗开关向上掀起至上升第二档，车窗自动上升。

• 无忧离车

当车辆熄火，按钥匙上的上锁按键，将自动关闭驾驶员侧和副驾驶员侧未关闭的车窗。再次按上锁按键，车窗可以暂停。

恢复自动升降功能

如果断开汽车蓄电池接线后又重新连接上，或蓄电池电量曾耗尽，或车窗上升时在同一位置连续防夹3次，自动升降功能可能不起作用，必须重新学习恢复此功能。

驾驶之前

关闭所有车门，拉起车窗升降开关，直到车窗完全关闭，车窗完全关闭后继续向上提住开关几秒钟；按住车窗升降开关，直到车窗完全打开，车窗完全打开后继续向下按住开关几秒钟，自动升降功能恢复。

副驾驶员车门车窗

副驾驶车门上只有一个车窗开关，有点动下降、点动上升、停止三个档位，可以很方便地控制车窗升降过程。操作时，按下开关前部为打开车窗，掀起开关前部为关闭车窗。

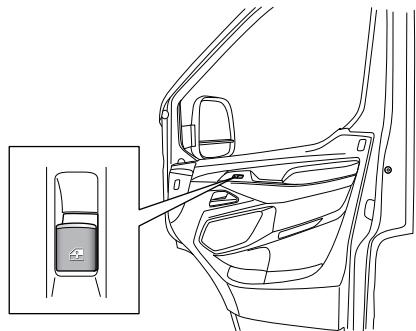

提醒：只有点火开关处于“ON（开启）”位置时，电动车窗才会运行。

侧移动车窗

! 车窗打开时，务必确保窗扣卡在固定位置上，否则车窗可能在突然刹车时或发生事故时向前滑动，从而导致人身伤害。

打开车窗时，捏紧窗扣将车窗滑动至所需位置。

关闭车窗时，捏紧窗扣将车窗滑动至关闭位置。松开窗扣，并检查确保车窗已固定在关闭位置。

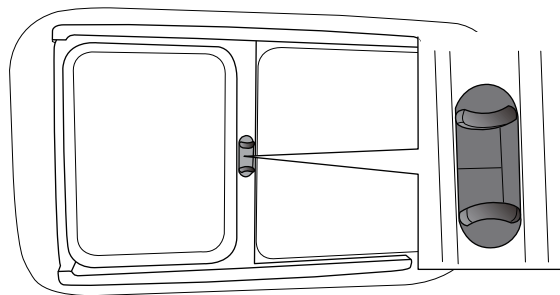

座椅

驾驶员和副驾驶员座椅调整

驾驶员座椅调整

! 车辆行驶时，切勿进行驾驶员座椅的调整。如此时调整，车辆可能会处于失控状态而导致事故。

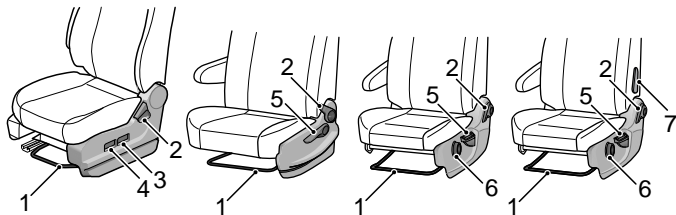

前后滑动调整

向上拉起横杆（1），并将座椅滑动至所需位置。松开横杆（1）并确认座椅已锁定到位。

靠背倾斜调整

! 驾驶员座椅的倾斜角不宜过大，当座椅靠背与垂直方向约成 25° 时，安全带才能提供最大保护。

将身体微向前倾，向上拉起调节器（2），座椅靠背会自动弹回，然后将身体向后靠向椅背，调整至所需要的角度。松开调节器（2）并确认椅背已锁定到位。

座垫高度调整

可以单独调整座垫前部和后部的高度。提起操纵杆（3）即可单独调整座垫后部的高度，提起操纵杆（4）即可单独调整座垫前部的高度。

可以调整座垫的高度。提起操纵杆（5）即可抬高座垫的高度，按下操纵杆（5）即可降低座垫的高度。大幅度调整时，需要连续提起或按下操纵杆（5）。

可以通过旋转旋钮（6）单独调整座垫前部的高度。

提醒：升高座垫高度时，请不要将身体的重量全压在座椅座垫上；降低座垫高度时，靠身体的重量压下座椅座垫使座垫高度下降。

腰托调整（如可调整）

可以调整腰托手柄（7）来调整腰托位置，以提供腰部舒适性支撑。腰托手柄（7）可调节范围为 110° 。

驾驶之前

扶手高度调整 (如可调整)

扶手可以从最低位置向上调节, 共有三个档位, 调至所需位置即可。

当需将扶手从高位调低时, 需先将扶手调至最高位置, 再向下调扶手至最低位置, 然后再向上调节扶手至所需位置。

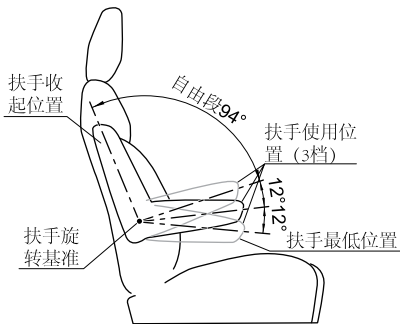

副驾驶员单人座椅调整

靠背倾斜调整 (如可调整)

副驾驶员单人座椅的靠背倾斜调整方式与驾驶员座椅一致。

扶手高度调整 (如可调整)

副驾驶员单人座椅扶手高度调整方式与驾驶员座椅一致。

副驾驶员双人座椅调整

靠背倾斜调整 (如可调整)

- 分体式副驾驶员双人座椅

调整座椅外侧手柄 (1) 可调整外侧靠背倾斜, 调整方式同驾驶员座椅靠背调整; 调整内侧手柄 (2) 可调整内侧靠背倾斜, 调整方式同驾驶员座椅靠背调整。

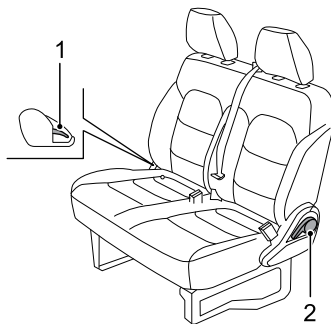

- 整体式副驾驶员双人座椅

调整座椅外侧手柄 (1) 可调整双人靠背倾斜, 调整方式同驾驶员座椅靠背调整。

- 固定式副驾驶员双人座椅

固定式副驾驶员双人座椅靠背不可调, 没有调整手柄。

驾驶之前

座垫掀起调整（如可调整）

提醒：适用于整体式副驾驶员双人座椅和固定式副驾驶员双人座椅。

在座垫前端将座垫抬起，使卡子解锁后，将座垫掀开。

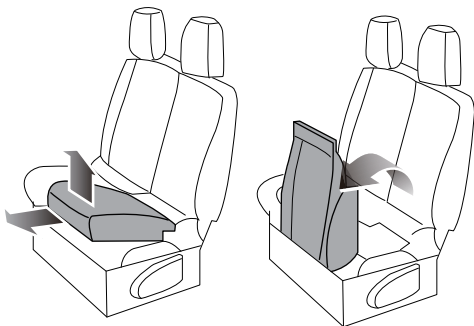

座椅扶手调整（如可调整）

提醒：适用于整体式副驾驶员双人座椅和固定式副驾驶员双人座椅。

座椅扶手在内侧座椅的靠背中间，把座椅扶手拉下来并往前推平即可使用。杯托位于座椅扶手后侧位置。

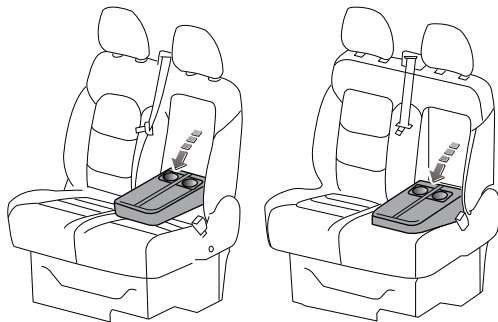

整体式副驾驶员双人座椅

固定式副驾驶员双人座椅

注意

请勿坐在座椅扶手上或在座椅扶手上放置重物。

驾驶之前

设定的驾驶员和副驾驶员座椅前后位置和靠背角状态

驾驶员和副驾驶员单人座椅

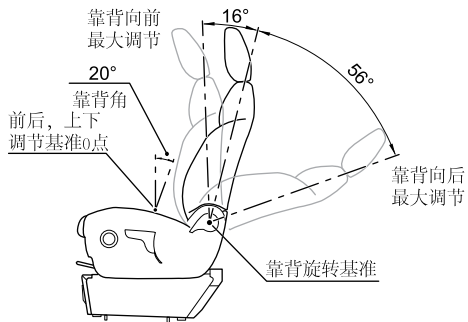

座椅和调整位置	前移距离	后移距离	上移距离	下移距离	靠背角	前向调整角度	后向调整角度
驾驶员座椅	190毫米	20毫米	30毫米	30毫米	20度	16度	56度
副驾驶员单人座椅	-	-	-	-	20度	16度	56度

提醒：座椅移动距离和靠背角以图片所示的基准0点计算，前后调整角度以图片所示靠背旋转基准计算。

副驾驶员双人座椅

提醒：适用于分体式副驾驶员双人座椅和整体式副驾驶员双人座椅。

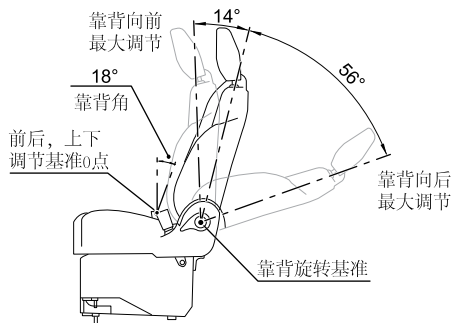

座椅和调整位置	前移距离	后移距离	上移距离	下移距离	靠背角	前向调整角度	后向调整角度
副驾驶员双人座椅	-	-	-	-	18度	14度	56度

提醒：座椅移动距离和靠背角以图片所示的基准0点计算，前后调整角度以图片所示靠背旋转基准计算。

后排乘员座椅调整

椅背倾斜角调整（如可调整）

过道侧座椅椅背调节

将身体靠向靠背，并按压调节按钮（1），直至达到所需要的靠背角度，即可完成外侧靠背角度调整。

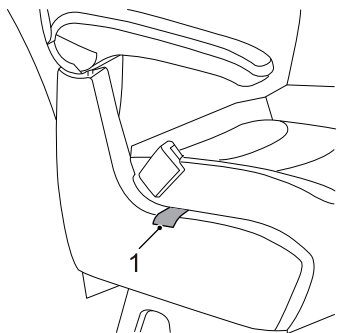

内侧座椅椅背调节

将身体靠向靠背，并拉起拉手织带（2），直至达到所需要的靠背角度，即可完成内侧靠背角度调整。

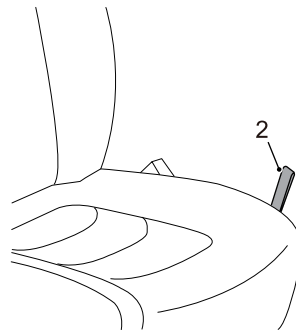

驾驶之前

后排座椅扶手调节（如可调整）

扶手向上即可收起，扶手再使用的时候，需将扶手放平至（3）位置。

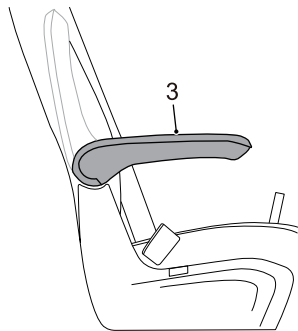

椅背折叠、前翻调整（如可调整）

类型一

折叠时，把解锁拉带（1）向后拉，并保持住，同时向前推动椅背，使椅背折叠。回位时，把解锁拉带（1）向后拉，并保持住，同时向后推动椅背，使椅背恢复到直立位置。

前翻时，在椅背折叠的基础上，提起拉手（2）并保持住，同时向前推动座椅，使座椅向前翻。回位时，提起拉手（2）并保持住，同时向后推动座椅，使座椅恢复到直立位置。

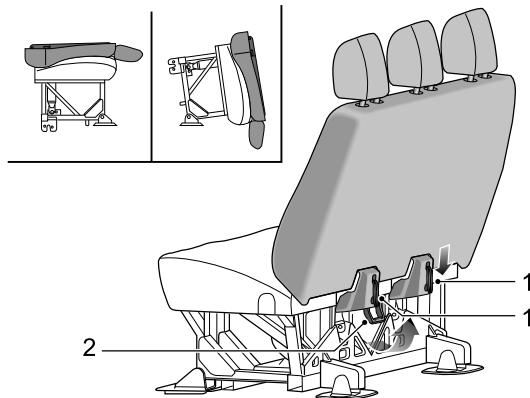

类型二

折叠时，把解锁拉带（1）向后拉并保持住，同时向前推动椅背，使椅背折叠。回位时，把解锁拉带（1）向后拉并保持住，同时向后推动椅背，使椅背恢复到直立位置。

提醒：椅背在折叠和复原过程中，请不要把安全带锁舌插入安全带锁扣中，否则椅背将无法折叠和回位。在椅背折叠过程中，如果出现头枕与前排椅背干涉情况，建议先将头枕拆下后再进行折叠操作。

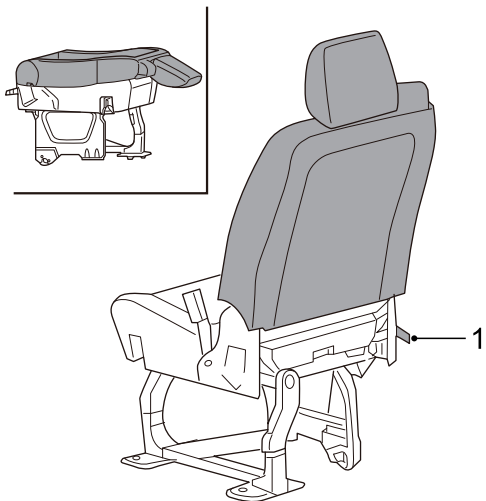

设定的座椅前后位置和靠背角状态

后排薄靠背座椅

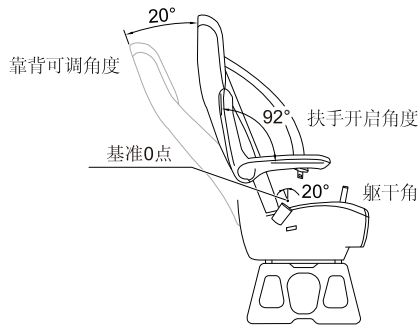

座椅和调整位置	前移距离	后移距离	上移距离	下移距离	靠背角	前向调整角度	扶手开启角度
薄靠背座椅	-	-	-	-	20度	20度	92度

提醒：座椅靠背角以图片所示的基准0点计算。

驾驶之前

后排单人座椅

后排单人座椅靠背可以向前翻倒110°放平。

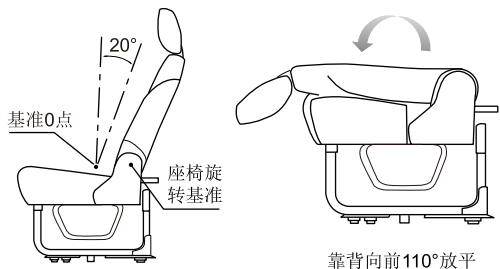

座椅和调整位置	前移距离	后移距离	上移距离	下移距离	靠背角
后排单人座椅	-	-	-	-	20度

提醒：座椅靠背角以图片所示的基准0点计算。

后排双人座椅

后排双人座椅靠背可以向前翻倒110°放平。

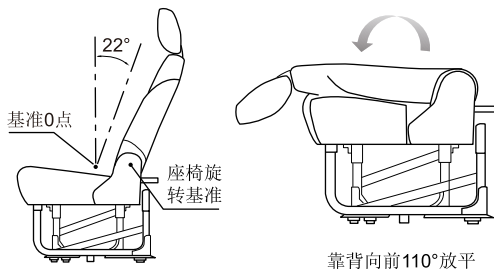

座椅和调整位置	前移距离	后移距离	上移距离	下移距离	靠背角
后排双人座椅	-	-	-	-	22度

提醒：座椅靠背角以图片所示的基准0点计算。

后排三人座椅

后排三人座椅靠背可以向前翻倒104°放平，座椅向前83°翻转。

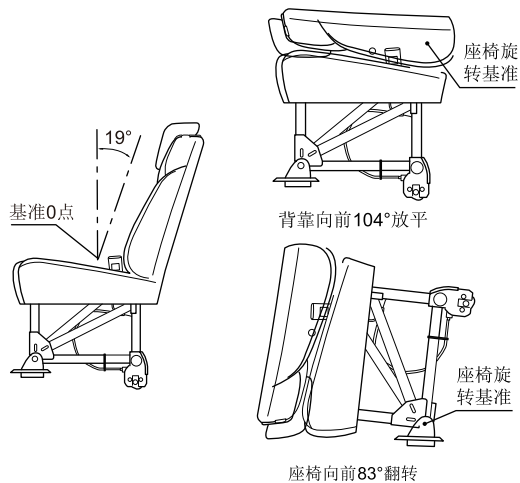

座椅和调整位置	前移距离	后移距离	上移距离	下移距离	靠背角
后排三人座椅	-	-	-	-	19度

提醒：座椅靠背角以图片所示的基准0点计算。

头枕

! 为减少颈部或头部受伤的危险，应当将头枕调整至支撑头后部而非颈部。车辆行驶时，切勿调整头枕。

按下箭头所示按钮，可将头枕向下推或向上拉，以调整头枕至所需位置。

当拉到一定的位置时，可拔出头枕。

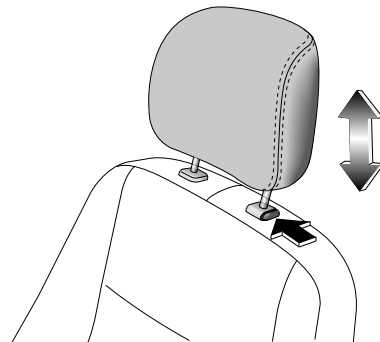

乘员保护装置

正确就座

座椅和乘员保护装置设计用于发生事故时将人员受伤风险降至最低。为实现最佳效果，应遵守以下几点。

- 切勿使座椅过分靠近方向盘。
- 切勿使座椅过分倾斜。不要将座位靠背倾斜超过30°，这样您就可以在手臂稍微弯曲的情况下垂直坐立，且脊柱底部尽量朝后。
- 应当将头枕的中心调整至您的头后部而不是颈部。
- 安全带肩带应当经过您的肩膀中心（必要时调整其高度），而胯带应紧紧绕在胯部周围而不是腹部周围。



安全带



佩戴或使用安全带不当可能导致严重的人身伤害或死亡。安全带属于救生设备。发生事故时，未受到保护的乘员可能会与车内的任何一处发生碰撞，也很可能会被抛出车外，从而导致自身或他人受伤。

乘车时，驾驶员和任何成年人（或体型高度相当于成人的儿童）必须始终佩戴安全带。切勿将系在身上的安全带拉松。为确保最好的保护效果，必须始终将安全带紧固在身体周围。避免穿着很厚、体积很大的衣物。将安全带的肩带越过肩部中央并将腰带紧贴身体越过胯部。严禁使用已松弛或扭曲的安全带，且安全带不能扭曲着佩戴。

切勿将一条安全带用于多个成年人，也不要用于其固定额外的物体或儿童。每个安全带只能由一位乘员使用。将安全带绕在乘员抱着的儿童身上是很危险的。

佩戴安全带时，带子平直而不松弛。否则将不利于安全带的顺利操作。锁扣按钮必须朝外。

切勿将婴儿或儿童抱在腿上。碰撞时他们会变得很沉重，以致根本无法抱住。

切勿让异物（尤其是含糖的食品和饮料）进入安全带锁扣，此类物质可能使锁扣失效。

如果安全带在严重事故中使用过，或表现出了严重磨损现象，或被切割、或可视负荷仪表显示安全带已经不可用，必须更换安全带总成。

孕妇应询问医生如何佩戴安全带最安全。



不应以任何方式改造或改变安全带，因为这样可能使安全带失效。切勿拆开、修理或润滑伸缩装置或锁扣机构。

每个安全带都配一个卷收器。在缓慢拉出安全带时，卷收器可确保安全带卷收自如。但如果安全带拉出的速度过快，或在突然冲击下（猛然减速、加速、大幅转弯），安全带会锁死。具体检查方法请参阅维护和保养章节中的“安全带”。

未使用时，务必将安全带织带完全卷收，拉直织带并做好锁舌，且保持织带和锁舌的清洁，防止灰尘和杂质。

应小心避免抛光剂、油类和化学品（尤其是蓄电池酸液）侵蚀织带。可安全使用温和的肥皂和水进行清洗。在织带出现磨损、侵蚀和损坏后，应更换安全带总成。

本系列车型驾驶员和副驾驶员座椅配置可调无预紧带限力式安全带，后排座椅配置三点式安全带。



将锁舌推入锁扣时，需听到清晰的“喀哒”声才表明安全带已锁上。

注意

如果拉出速度太快或车辆位于斜坡上，可能导致安全带锁定。

安全带

类型一

系紧时，缓慢地将安全带拉出，从肩部系往身体前部，确认安全带没有缠绕打结，然后将锁舌推入锁扣中，并确认听到“喀哒”声。

松开时，按下锁扣上的红色按钮，锁舌会在弹力作用下弹出。手动往回送锁舌，以便安全带自动回卷装置能够更顺利地把安全带卷回到底。

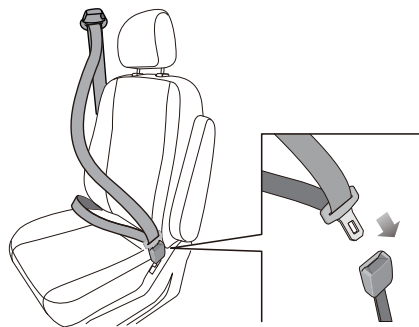

类型二

系紧时，缓慢地将安全带拉出，将固定锁舌推入锁扣（1）中，将活动锁舌越过腹部推入锁扣（2）中。

松开时，按下锁扣上的按钮即可，先按下锁扣（2）上的按钮，再按下锁扣（1）上的按钮。

驾驶之前

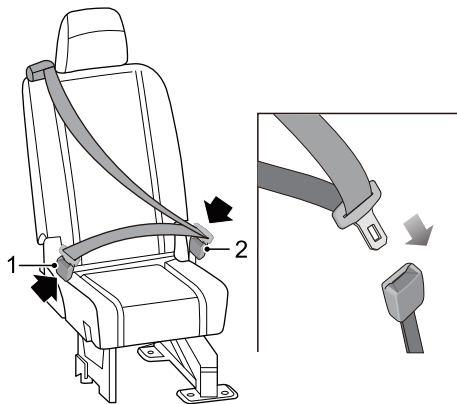

安全带警告灯

关于“安全带警告灯”的具体说明请参阅本章节中的“警告灯和指示灯”。

安全带高度调整



调整之后，确保滑动调节器固定。

切勿在行驶时调整驾驶员安全带的高度，否则车辆可能会失去控制。

仅驾驶员和副驾驶员座椅的胯-肩式安全带高度可调。

按下按钮（1）并上下滑动安全带顶部的滑动调节器，以适应乘员的高度。到合适的位置后松开按钮（1）。

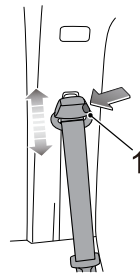

安全带舒适性导向环

您车辆的第二排座椅可能配有安全带舒适性导向环。对于已经长大不能使用儿童保护装置的较大儿童和体型较小的成人，该装置可以为他们在使用安全带时提供额外的舒适感。导向环装在肩带上，可使肩带离开颈部和头部。

从座椅靠背储物袋中取出导向环。

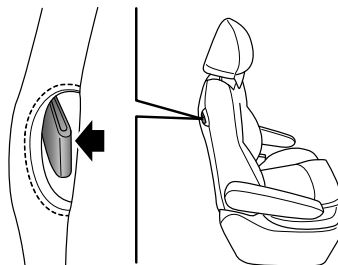

将导向环放在肩带上，然后将安全带两边插入导向环的开缝中。

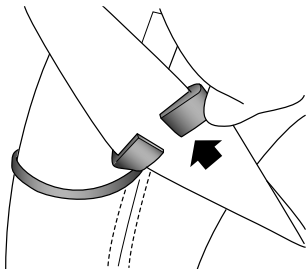

确保安全带平顺，且导向环必须在安全带的上方。

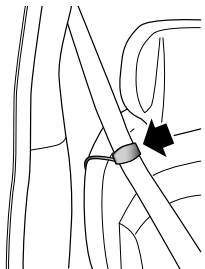

锁紧安全带，请参阅本章节中“安全带”的使用说明。欲收回舒适导向环，将安全带两边挤按在一起，这样才可以将带从导向环中取出。然后，将导向环收回到座椅靠背储物袋中。

后排座椅安全带报警装置

营运类客车后排座椅配备有安全带报警装置。当后排座椅安全带未系时，蜂鸣器会发出声音提醒。

一般情况下电池使用寿命约3~4个月，请注意日常维护。当蜂鸣器报警声明显变声或者无声时说明蜂鸣器电池亏电或者无电，请及时需更换电池。初次使用时需将电池绝缘片拔出，报警装置才能正常工作。

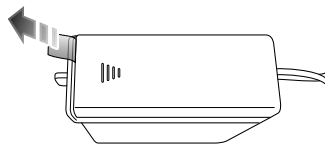

后排有腿座椅蜂鸣器电池的更换

1 后排有腿单人或双人座椅均有一个蜂鸣器，其位于座垫下方。

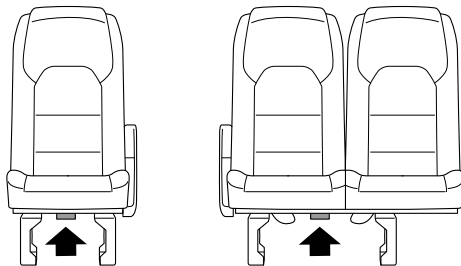

驾驶之前

- 2 打开蜂鸣器电池盒盖并取出电池。

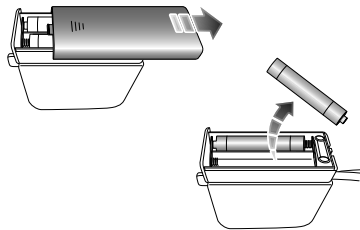

- 3 安装2节7#碱性干电池并盖上电池盖，安装时注意电池的正负极不要装反。

最后一排无腿座椅蜂鸣器电池的更换

- 1 最后一排无腿双人座椅均有一个蜂鸣器，其位于座垫下方。

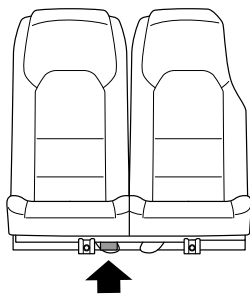

- 2 掀开座垫，露出蜂鸣器。

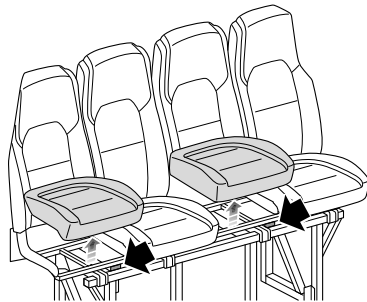

- 3 打开蜂鸣器电池盒盖并取出电池。

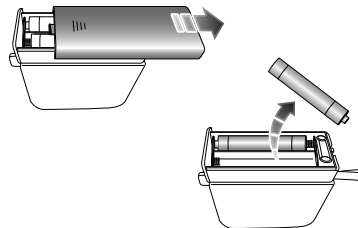

- 4 安装2节7#碱性干电池并盖上电池盖，安装时注意电池的正负极不要装反。

安全气囊



没有绝对安全的保护装置，来避免发生严重碰撞时，造成人身伤害甚至死亡。即使已正确佩戴安全带且安全气囊已充气，仍然可能造成人身伤害甚至死亡。

充气后，安全气囊某些部件的温度将很高，切勿在其冷却前与其接触。

安全气囊充气时可能导致乘员面部擦伤或其它伤害，只要确保您和您的乘员佩戴了安全带，就可以将此类伤害降至最低。

在不影响驾驶的情况下，应尽量将驾驶员座椅向后调。

务必握住方向盘的边缘，以便安全气囊充气时不会受到妨碍。

切勿将附属物体（如手机架、杯座、托盘）放在方向盘盖或仪表板的安全气囊盖板上，也不要将任何物体粘贴至（或插入）安全气囊模块护盖。否则将影响安全气囊充气，或者当安全气囊充气后，这些物体将被冲到车内的任意位置，从而造成乘员受伤。

切勿让乘员用脚、膝等接触或接近仪表板的安全气囊盖板，否则可能妨碍安全气囊的展开。

在配有座椅安全气囊的座椅上，禁止套座椅套等影响座椅安全气囊展开的相关装饰座椅类的物品。

切勿随意改装配有座椅安全气囊的座椅。

切勿随意在车辆A, B, C, D柱上粘贴任何尖锐物品，及改造A, B, C, D柱，以免在安全气囊工作过程中造成乘员受伤。



安全带与安全气囊一起工作，以降低正面碰撞时受伤的风险。

切勿拆下或猛烈敲击方向盘，也不要方向盘上冲孔。

切勿让他人、动物或物体占据驾驶员与安全气囊展开范围之间的空间。安装了安全气囊的乘员侧亦是如此。

切勿自行检修方向盘、转向管柱、任何安全气囊装置或周围有布线的安全气囊组件，否则可能使安全气囊被意外触发，从而造成人员伤亡。

切勿以任何方式改造车辆的前部及左右两侧，因为这样可能不利于安全气囊的展开。

报废车辆上未展开的安全气囊存在潜在危险，应在报废前将其展开。此项操作必须请专业人员处理。

本车型可配置驾驶员安全气囊和副驾驶安全气囊。

提醒：安全气囊为辅助保护装置，安全带仍然是主要保护装置且必须在行车期间始终佩戴。

注意

- 安全气囊被触发时，可能会听到一声巨响，并且会释放出少量类似烟雾的气体 and 灰尘。此种烟雾并不对健康构成危害。灰尘可能会刺激皮肤，因此应用肥皂和清水将其洗净。
- 出于安全考虑，每12年应更换一次安全气囊，建议您请本公司授权服务商为您更换。如果将车辆出售，车主应有义务告知购买者上述所有注意和警告事项。

驾驶之前

安全气囊检查

 如果点火开关打开后，警告灯不亮起，或6秒后不熄灭，或在行驶过程中亮起，表示安全气囊发生故障。应尽快联系本公司授权服务商检修。

每次将点火开关打到“ON（开启）”位置时，组合仪表上的“安

全气囊警告灯（红色）”将闪烁约6秒，表示正在检查安全气囊。

安全气囊的展开

 不正确的坐姿，乘坐或倚靠在接近安全气囊的位置，在安全气囊展开时，将受到严重甚至致命的伤害。

为了减少当安全气囊展开时造成的伤害，必须始终正确佩戴安全带。驾驶员和前座乘客必须采取正确的坐姿，并调整其座椅位置，使其离前安全气囊有足够的距离，以避免安全气囊展开时导致严重伤亡。

当安全气囊展开时，未受到正确保护的儿童可能会受重伤甚至死亡。切勿怀抱儿童或把儿童放在膝上乘车。切勿让儿童不加保护地乘车，并禁止将身体任一部分伸出车窗。

安全气囊的展开可能会造成体表擦伤、身体碰伤或由于爆炸而造成的灼伤等。

安全气囊充气通道必须无任何障碍物。禁止将任何物体置于乘员和安全气囊之间。禁止将任何物体固定或放置于方向盘盖上或仪表板正面安全气囊盖板及其附近。禁止在安全气囊系统周围安置附件或饰品。如果乘客与安全气囊之间存在障碍物，安全气囊可能无法正常充气，或者将障碍物挤入乘客体内，导致严重伤亡。

不要敲击或碰撞安全气囊或相关部件的位置，以防气囊意外展开，造成严重伤害或致命伤。

在展开后，有一些安全气囊的部件是热的，在冷却之前不要接触它。

在发生碰撞的情况下，安全气囊控制模块监控到因碰撞导致的速度变化，据此确定安全气囊是否展开。安全气囊的展开是瞬时的，并带有很大的力量，伴随着很大的声响。

在车辆受到严重正面碰撞时，完全展开的安全气囊连同正确佩戴的安全带能够限制驾驶员和前排乘员的移动幅度，降低头部和胸部受伤的危险。

当您正直坐在座椅上并靠在座椅靠背上时，安全带和安全气囊能够提供最为有效的保护。遭遇严重碰撞时，安全气囊会猛烈展开。此时您或其他乘员如果没有正确使用安全带，且身体前倾、斜坐或者处于其他不正确的姿态，在事故中受重伤或致命伤的可能性将很大。

注意

- 安全气囊不能保护乘员身体的低位部分。
- 安全气囊并不是设计针对后部碰撞、轻微的正面碰撞的，也不针对车辆倾覆，同时在车辆紧急制动时，也不起作用。
- 安全气囊的展开和收缩是在很短的时间内完成的，并不能对可能随后发生的第二次撞击产生的影响起到防护作用。
- 安全气囊展开后会立即缩小，这能够保证驾驶员向前看的视线不被阻挡。

- 驾驶员、副驾驶安全气囊展开区域示意图

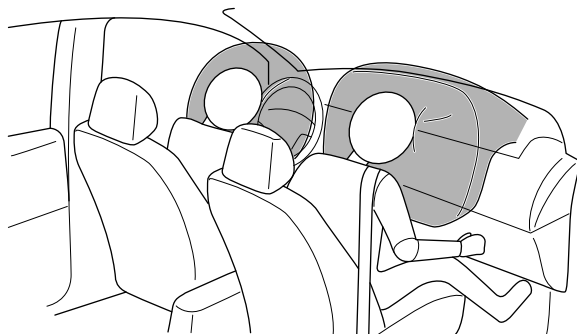

正面安全气囊

! 切勿将儿童座椅安装在前排乘客座椅位置。正面安全气囊展开时会导致儿童重伤甚至死亡。

驾驶员和前排乘客不得将脚、膝盖或身体其他部位接触到或靠近正面安全气囊盖板

车辆底盘受到剧烈颠簸或意外撞击时，安全气囊可能会展开。因此在颠簸或者坑洼的道路上驾车辆时，请格外小心，以避免安全气囊意外展开造成伤害。

正面安全气囊设计为在严重的正面碰撞或与之相似的碰撞中展开。如下所述或相似情况，均会导致安全气囊展开。

驾驶之前

- 以较高的车速与不会移动或变形的坚固墙体发生正面碰撞。

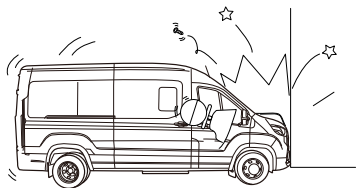

- 车辆底盘受到严重损坏时。如车辆与路边石、路面铺砌边缘或坚硬的表面发生碰撞时，跌入深沟或深洞时，或车辆跳跃后猛烈触地等均有可能引起底盘严重受损。

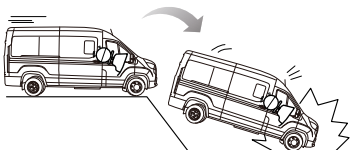
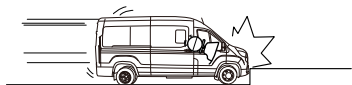

安全气囊不展开的条件

安全气囊是否展开，不取决于车辆的行驶速度，而取决于碰撞的物体、碰撞的方向以及碰撞导致的车辆减速快慢。当碰撞的冲击力被吸收或分散到车身时，安全气囊可能不会展开；但根据事故时的冲击状况不同，安全气囊有时也会起爆。因此，安全气囊是否展开不应根据车辆的受损程度进行判断。

正面安全气囊

如下所述或相似情况，正面安全气囊可能不会展开。

- 撞击方向偏离车辆中心时。
- 与坚固的电线杆、交通标志杆、树木等小面积物体正面碰撞时。

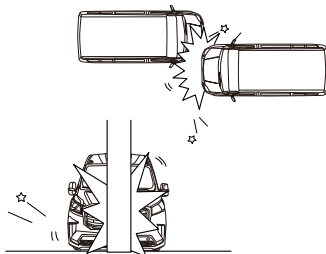

- 与卡车尾门下方的碰撞；与卡车或底盘略高的车辆发生钻入式的碰撞。
- 与护栏的正面偏置碰撞。

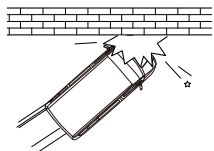
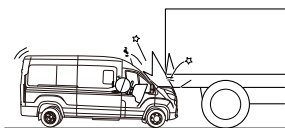

- 侧面或后部碰撞。
- 车辆翻滚。



发生撞车事故后更换安全气囊系统零部件

! 撞车事故会损坏车内的安全气囊系统。安全气囊损坏后可能就无法正常工作，在发生撞车事故时也就无法保护您及乘客，从而导致重伤甚至死亡。为确保安全气囊系统在发生撞车事故后可正常工作，应尽快联系本公司授权服务商检查安全气囊系统并进行必要的更换。

如果安全气囊充气，则需要更换安全气囊系统的零部件。应尽快联系本公司授权服务商检修。

事件数据记录系统（EDR）

提醒：适用于配置事件数据记录系统（EDR）的车型。

本车配备了事件数据记录器（EDR），EDR的主要功能是在碰撞或接近碰撞时，在较短时间内记录汽车运动和安全系统状态信息的数据，可用于复现汽车碰撞时间发生前、发生过程中、发生后的车辆状态，比如车速、油门开度、制动踏板深度等。EDR数据提取工具基于11位CAN标识符读取数据，通过物理寻址的方式，采用ISO 14229-1:2020的11.2中的2216“通过数据标识符读取数据”服务读取EDR数据。可以通过本公司售后专用诊断工具从安全气囊控制器中读取数据。您可以登陆本公司官网对应链接地址购买EDR数据读取工具。

儿童保护装置（不随车提供）

! 可能导致死亡或严重伤害！

安全气囊能使12岁以下的儿童致命。禁止在前排座椅上使用面朝后的儿童或婴儿保护装置，当安全气囊膨胀时，将会导致儿童或婴儿严重伤害甚至死亡。尽可能坐在远离安全气囊的地方。



当安装和使用婴儿或儿童保护装置时，必须遵循婴儿或儿童保护装置制造厂的使用说明。

儿童比成人更容易受到膨胀出的安全气囊的伤害。因此，建议12岁以下儿童应该坐在后座上。一般2岁以下婴儿应使用婴儿保护装置，2-4岁以下儿童应使用儿童保护装置。婴儿或儿童保护装置市场有售。

婴儿或儿童保护装置有许多规格和型号，为了达到最佳的防护，建议您根据婴儿或儿童的年龄和体重选择合适的保护装置。选择保护装置时，还务必注意该保护装置是否适用于您的车辆。

儿童座椅固定装置

本车型部分座椅配置ISOFIX标准接口，以及背部配置TOP TETHER接口，具体请以您实际车辆的座椅为准。安装和拆卸儿童座椅时请注意儿童座椅生产商的说明。

儿童座椅的安装方法

- 1 将儿童座椅拉带从头枕导杆间穿过，连接拉带挂钩和TOP TETHER固定点。（此步骤仅适用于带TOP TETHER的车型）
- 2 将儿童座椅插入ISOFIX固定环中，直至儿童座椅牢牢靠合，需听到“咯哒”声才表明安装到位。
- 3 当ISOFIX都连接好之后，需要用身体的力量向下压住儿童座椅，收紧ISOFIX连接带，将座椅牢牢的固定在车辆之上。

注意

最好将婴儿或儿童保护装置固定在后排座椅上。如果在行驶时婴儿或儿童保护装置必须放在前座，则必须使用面向前的婴儿或儿童保护装置。无论安装在哪个位置，一定要正确固定婴儿或儿童保护装置。请记住，在发生碰撞或紧急制动时，没有固定的婴儿或儿童保护装置可能移动并撞伤车内其他乘客。即便没有婴儿或儿童坐在里面，也必须将所有婴儿或儿童保护装置正确固定在车内。

仪表和控制装置

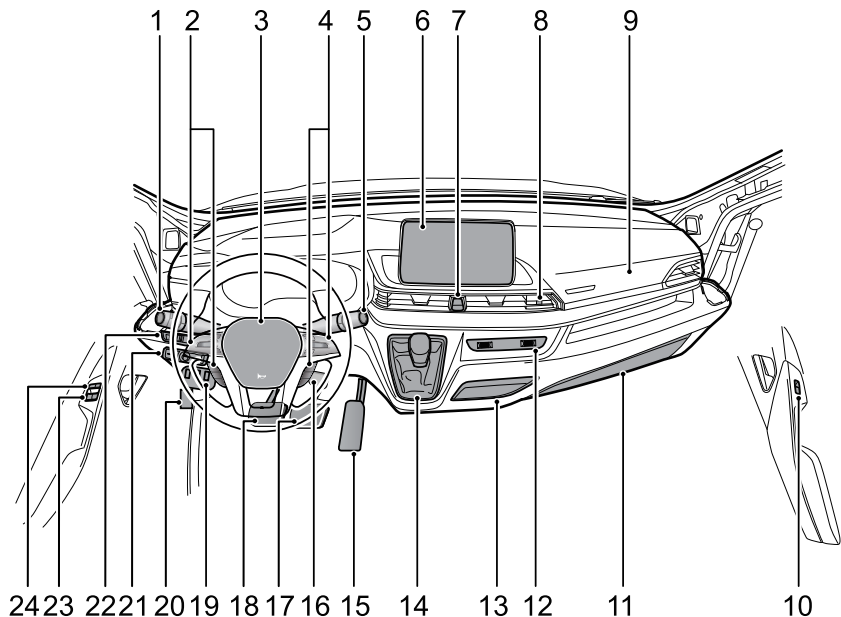

- 1 组合车灯控制和转向指示灯拨杆
- 2 组合仪表选择和巡航开关
- 3 驾驶员安全气囊
- 4 声音控制、蓝牙电话、方向盘加热和自定义开关
- 5 刮水器和洗涤剂拨杆
- 6 娱乐系统
- 7 危险警告灯开关
- 8 USB接口
- 9 副驾驶安全气囊
- 10 副驾驶员车门车窗控制开关
- 11 手套箱
- 12 空调控制面板
- 13 点烟器, 烟灰缸
- 14 换挡杆
- 15 加速踏板
- 16 点火开关
- 17 制动踏板
- 18 离合器踏板
- 19 自动破窗启动开关, SOS报警开关
- 20 前舱盖解锁开关
- 21 驻车加热器开关, 电动侧移门开关, 外后视镜电动调整开关
前大灯水平调节开关, 仪表板照明控制开关, USB接口
- 22 EPB(电子驻车制动)开关, AUTO HOLD(自动驻车)开关
MODE(驾驶模式)开关, DPF(柴油颗粒捕集器)一键再生开关
- 23 驾驶员、副驾驶员车门车窗控制开关
- 24 中控锁开关

组合仪表

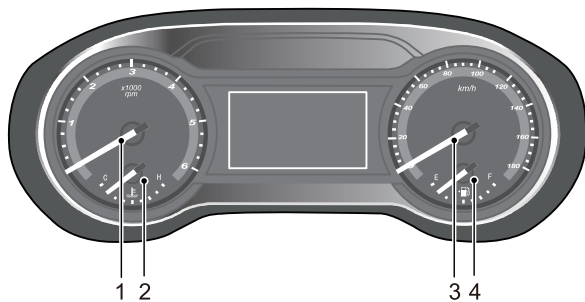

- 1 转速表
- 2 发动机冷却液温度表
- 3 车速表
- 4 燃油表

注意

切勿将物体放在组合仪表前方，以免挡住刻度盘和警告灯。

转速表

转速表以 $\times 1000$ 转/分表示发动机转速。

注意

切勿长时间让指针停留在仪表的红色区域，否则可能会损坏发动机。

发动机冷却液温度表

指示发动机冷却液近似温度。如果冷却液过热，“发动机冷却液温度警告灯（红色）”将亮起。

注意

如果红色警告灯亮起，尽快停止发动机以使冷却液降温。检查发动机冷却系统。

提醒：对于配置冷却液过低报警功能的车型，当冷却液液位过低时，红色警告灯会亮起并伴有声音报警，请在安全许可的条件下尽快停车，使发动机熄火，并联系本公司授权服务商进行检查发动机冷却系统。

车速表

车速表显示车辆行驶的时速（单位：公里/小时）。

燃油表

指示油箱中的近似油量。当“燃油过低警告灯（黄色）”不熄灭或者亮起时，请尽快加油。

注意

务必在指针指向红色“E”标志前加油。

信息中心

信息中心显示屏位于组合仪表的中央。



- 1 挡位显示
- 2 当前时间
- 3 行车电脑界面
- 4 总计里程

短按方向盘上组合仪表选择开关  上的 **<** 或 **>** 按键可以实现以下界面内容的切换：ADAS（驾驶辅助系统）界面（当您的车辆配备该功能）→ 行车电脑界面 → 故障查询界面（有故障时）。

ADAS（驾驶辅助系统）界面（当您的车辆配备该功能）

显示当前车辆配置的驾驶辅助系统的相关信息。

- 自适应巡航跟车间距显示
- 自适应巡航目标车速显示
- 车道偏离提示
- 速度限制提示
- 智能限速辅助

行车电脑界面

短按方向盘上组合仪表选择开关  上的 **^** 或 **v** 按键，可以实现以下界面内容的切换：

- 里程

续航里程：显示在油箱用空之前车辆预估的可行驶里程。重新加油后该里程数会相应更新。当燃油量过低时，显示燃料不足。

剩余保养里程：显示车辆距离下次保养所剩余的里程。

- 胎压显示（如配置该功能）

正常模式下，实时显示轮胎当前压力。

- 瞬时油耗

显示当前发动机工作时的瞬时油耗。

- 自启动后

显示自车辆启动后的行驶时间、平均车速、小计里程、平均油耗。

- 自复位后

显示自上次复位后的车辆行驶时间、平均车速、小计里程、平均油耗。

在该界面，通过长按OK键，对行驶时间、平均车速、小计里程、平均油耗进行清零。

- 能量回收（EV65）

显示当前电机能量回收强度。

- 尿素液位

显示当前车辆剩余尿素百分比。

故障查询界面

在故障查询界面，短按方向盘上组合仪表选择开关上的[^]或_v按键，可以查询到相关的车辆报警故障信息（如无故障，则无界面显示）。



提醒：如车辆未配备相关功能，则不显示该界面。

报警提示信息

大多数报警提示信息在组合仪表上都会有一个对应的图形和文字说明。如果多于一个报警信息被激活，新的报警信息会先显示9秒，随后报警信息会循环显示，每条报警信息显示3秒。部分报警信息如尿素功能报警、DPF报警，会存在循环显示的情况，只有在报警解除时，循环报警才会消失。

请严格按照报警信息中的指示进行操作，如无相关指示，请停下车辆进行检查，或咨询本公司授权服务商。

重要报警信息

当前显示的重要报警信息，通过短按方向盘上的OK按键暂时取消，若报警未解除，可在报警查询界面查看。

注意

为了用户安全，当车门为打开状态或者车辆在行驶时，报警信息无法通过短按方向盘上的OK按键取消。用户必须关上车门后并且车辆在静止时进入行车电脑界面再进行相关操作。

若所有的报警信息都被取消，则正常显示行车电脑信息。报警条件撤销后，其对应的报警信息同时撤销显示。

提示类信息

提示类信息可在3秒后自动消失。

注意

不要忽视报警提示信息，否则，可能会对车辆造成严重损坏。如果报警指示灯亮起，请在确保安全的情况下尽快停车。

保养界面提醒

下次保养提醒

当组合仪表信息中心出现“距离下次保养XXkm”，该信息提醒您车辆距离下次保养所剩余的里程。

临近保养提醒

当组合仪表信息中心出现“临近保养，请尽快保养”，该信息提醒您尽快到本公司授权服务商处进行保养。

立即保养提醒

当组合仪表信息中心出现“请立即保养”，该信息提醒您车辆需要立即保养，请您尽快到本公司授权服务商处进行保养。

保养过期提醒

当组合仪表信息中心出现“保养过期，请立即保养”，该信息提醒您车辆保养过期，请您立即到本公司授权服务商处进行保养。

胎压监测系统

胎压监测系统能够对轮胎的状况进行实时自动监测，为驾驶提供有效的安全保障。

当车辆在行驶过程中轮胎出现气压不足、气压过高、快速漏气或系统故障时，组合仪表上的“胎压监测系统警告灯(黄色)”

将亮起，仪表显示屏将显示报警界面。

警告灯和指示灯

转向指示灯



进行转向操作时，左侧或右侧的“转向指示灯(绿色)”闪烁。当按下危险警告灯开关，左右转向指示灯同时闪烁。

提醒：如果某个转向指示灯快速闪烁，则表明该侧转向灯灯泡出现故障。

前大灯远光指示灯



前大灯为远光时或使前大灯闪烁时，“前大灯远光指示灯(蓝色)”点亮。

IHC（自动远光灯控制）指示灯

提醒：适用于配置IHC（自动远光灯控制）系统的车型。



点火开关打到“ON（开启）”位置，当IHC（自动远光灯控制）系统控制远光灯点亮时，“IHC（自动远光灯控制）指示灯(蓝色)”点亮；当IHC（自动远光灯控制）系统控制远光灯熄灭时，“IHC（自动远光灯控制）指示灯(灰色)”点亮。更多信息请参阅起动和驾驶章节中的“IHC（自动远光灯控制）”。

前雾灯指示灯



前雾灯亮起时，“前雾灯指示灯（绿色）”点亮。

后雾灯指示灯



后雾灯亮起时，“后雾灯指示灯（黄色）”点亮。

位置灯指示灯



位置灯亮起时，“位置灯指示灯（绿色）”点亮。

发动机防盗警告灯



点火开关打到“ON（开启）”位置，如果发动机防盗认证成功，“发动机防盗警告灯（黄色）”熄灭，发动机可以起动。如果警告灯闪烁，则表明防盗控制系统出现故障，发动机将无法起动，应立即联系本公司授权服务商检修。

车身防盗警告灯



当车辆进入设防状态，“车身防盗警告灯（红色）”闪烁。当车辆退出设防状态，“车身防盗警告灯（红色）”熄灭。如果触发了防盗报警，“车身防盗警告灯（红色）”闪烁同时伴有声、光报警。

胎压监测系统警告灯



点火开关打到“ON（开启）”位置，“胎压监测系统警告灯（黄色）”点亮，并在几秒后熄灭。当胎压监测系统出现故障时，“胎压监测系统警告灯（黄色）”亮起，应尽快联系本公司授权服务商检修。

燃油滤清器水位警告灯



如果“燃油滤清器水位警告灯（黄色）”在行驶中亮起，请尽快停车，并将燃油滤清器中的水排出。请参阅紧急故障处理章节中的“燃油滤清器排水”。

电热塞指示灯



点火开关打到“ON（开启）”位置，“电热塞指示灯（黄色）”点亮，如果预设时间过后，“电热塞指示灯（黄色）”熄灭，则表示可以起动发动机。

注意

如果发动机起动后指示灯仍亮起，应尽快联系本公司授权服务商检修。

发动机故障警告灯



点火开关打到“ON（开启）”位置，“发动机故障警告灯（黄色）”点亮，并在几秒后熄灭。

驾驶之前

如果警告灯亮起，则表明与发动机相关的零件出现故障，应尽快联系本公司授权服务商检修。

排放故障指示灯



点火开关打到“ON（开启）”位置，“排放故障指示灯（黄色）”点亮，并在发动机起动后熄灭。

注意

如果排放故障指示灯持续亮起或在行驶时亮起，则表明与车辆排放相关的操作系统出现故障。应尽快联系本公司授权服务商检修，同时避免发动机转速过高或过快加速。

DPF（柴油颗粒捕集器）警告灯



点火开关打到“ON（开启）”位置，“DPF（柴油颗粒捕集器）警告灯（黄色）”点亮，并在几秒后熄灭。DPF警告灯常亮时，提示柴油颗粒捕集器一级报警，需要高速行驶或安全触发原地再生；DPF警告灯闪烁时，提示柴油颗粒捕集器二级报警，需要保证安全的情况下，立即触发原地再生。具体请您参阅起动和驾驶章节中的“催化转换器”。

机油压力警告灯



点火开关打到“ON（开启）”位置，“机油压力警告灯（红色）”点亮，并在发动机起动后熄灭。

如果发动机运行时警告灯仍亮起，或行驶时亮起，立即使发动机熄火并检查油位，应立即联系本公司授权服务商检修。请参阅维护和保养章节中的“发动机机油”。

注意

即使油位正常，也不要重启发动机，应尽快联系本公司授权服务商检修。

蓄电池未充电警告灯



点火开关打到“ON（开启）”位置，“蓄电池未充电警告灯（红色）”点亮，并在发动机起动后熄灭。

注意

如果该灯在发动机起动后不熄灭，或者在车辆行驶中点亮，表示充电系统有故障，应尽快联系本公司授权服务商检修。

发动机冷却液温度警告灯



点火开关打到“ON（开启）”位置，“发动机冷却液温度警告灯（红色）”点亮，并在几秒后熄灭，并指示发动机冷却液温度。如果冷却液过热，表中的红色警告灯将亮起。对于配置冷却液过低报警功能的车型，当冷却液液位过低时，红色警告灯将亮起并伴有声音报警。

注意

如果红色警告灯亮起，尽快停止发动机以冷却液降温。应尽快联系本公司授权服务商检修。

燃油过低警告灯



点火开关打到“ON（开启）”位置，“燃油过低警告灯（黄色）”点亮，并在几秒后熄灭，并指示油箱中的近似油量。当黄色警告灯不熄灭或者亮起时，请尽快加油。

尿素警告灯



点火开关打到“ON（开启）”位置，“尿素警告灯（黄色）”点亮，并在几秒后熄灭。尿素警告灯慢闪时，蜂鸣器响三声，提示尿素液位低，需要尽快填装；尿素警告灯快闪时，蜂鸣器响三声，提示尿素液位空，车速重启后或是已经限速到20公里/小时，需要尽快补充尿素；警告灯常亮时，蜂鸣器响三声，提示严重排放系统故障，车辆动力即将（或在停车后）受限，应尽快联系本公司授权服务商检修。

安全气囊警告灯



点火开关打到“ON（开启）”位置，“安全气囊警告灯（红色）”点亮，并在几秒后熄灭。

如果警告灯未亮起或闪烁、未熄灭或行驶时亮起或闪烁，则表明系统出现故障。应尽快联系本公司授权服务商检修。

有关安全气囊装置的信息，请参阅本章节中的“安全气囊”。

安全带警告灯

提醒：本车可配置副驾驶员座位、后排座位安全带未系报警提醒功能，具体请以您购买的实际车辆配置为准。



点火开关打到“ON（开启）”位置时，“安全带警告灯（红色）”点亮，并在几秒后熄灭。当安全带未全部正确系好，“安全带警告灯（红色）”点亮。当车速大于22公里/小时，当安全带未全部正确系好，组合仪表会发出安全带未系的声音警告同时“安全带警告灯（红色）”闪烁90秒左右，当您系上安全带后，“安全带警告灯（红色）”熄灭，声音警告停止。当挂倒挡或者车速小于10公里/小时，当安全带未全部正确系好，组合仪表不会发出声音警告，“安全带警告灯（红色）”点亮，当您系上安全带后，“安全带警告灯（红色）”熄灭。

提醒：车门的开启会重置安全带警告灯闪烁的时间。副驾驶员、后排座位乘员未系安全带提醒功能只会在座位上有乘员的情况下触发。

制动系统警告灯



点火开关打到“ON（开启）”位置，当驻车制动拉起时，“制动系统警告灯（红色）”点亮，并在驻车制动完全松开后立即熄灭。如果在驻车制动松开后该灯未熄灭，或驾驶时再次亮起，则表示制动系统有故障，应立即停车，并尽快联系本公司授权服务商检修。

ABS（防抱死制动系统）警告灯



点火开关打到“ON（开启）”位置，“ABS警告灯（黄色）”点亮，并在几秒后熄灭。

如果ABS警告灯未熄灭，或驾驶时再次亮起，则表明ABS系统出现故障，应尽快联系本公司授权服务商检修。

提醒：即使ABS出现故障，仍然可以使用制动系统（此时ABS失效）进行制动。请参阅起动和驾驶章节中的“制动系统”中有关ABS的重要信息。

ESP（电子稳定系统）指示灯



点火开关打到“ON（开启）”位置，“ESP指示灯（黄色）”点亮，并在几秒后熄灭。

行驶期间当电子稳定系统工作时，“ESP指示灯（黄色）”闪烁。

当电子稳定系统存在故障时，“ESP指示灯（黄色）”亮起。

应尽快联系本公司授权服务商检修。有关电子稳定系统的信息，请参阅起动和驾驶章节中的“制动系统”。

ESP（电子稳定系统）OFF指示灯



点火开关打到“ON（开启）”位置，“ESP OFF指示灯（黄色）”点亮，并在几秒后熄灭。

按下ESP OFF开关，关闭ESP功能时，“ESP OFF指示灯（黄色）”亮起。

EPB（电子驻车制动）指示灯

提醒：适用于配置EPB（电子驻车制动）的车型。



点火开关打到“ON（开启）”位置，开启电子驻车制动，当驻车制动器拉紧时，“EPB（电子驻车制动）指示灯（红色）”点亮，并在驻车制动完全松开后立即熄灭。更多信息请参阅起动和驾驶章节中的“EPB（电子驻车制动）”。

EPB（电子驻车制动）故障警告灯

提醒：适用于配置EPB（电子驻车制动）的车型。



点火开关打到“ON（开启）”位置，如果“EPB（电子驻车制动）故障警告灯（黄色）”点亮，则表明制动系统出现故障，请立即安全停车，并尽快联系本公司授权服务商检修。更多信息请参阅起动和驾驶章节中的“EPB（电子驻车制动）”。

AUTO HOLD（自动驻车）指示灯

提醒：适用于配置AUTO HOLD（自动驻车）的车型。



点火开关打到“ON（开启）”位置，开启自动驻车功能，“AUTO HOLD（自动驻车）指示灯（白色）”点亮；当自动

驻车被激活时“**AUTO HOLD（自动驻车）指示灯（绿色）**”点亮。

点火开关打到“**ON（开启）**”位置，开启自动驻车，当自动驻车功能产生故障时，“**AUTO HOLD（自动驻车）指示灯（黄色）**”点亮。更多信息请参阅启动和驾驶章节中的“**AUTO HOLD（自动驻车）**”。

EPS（电动助力转向）系统失效警告灯

提醒：适用于配置EPS（电动助力转向）系统的车型。



点火开关打到“**ON（开启）**”位置，“**EPS（电动助力转向）系统失效警告灯（红色）**”点亮，则表明EPS（电动助力转向）系统出现故障，请立即停车，并尽快联系本公司授权服务商检修。更多信息请参阅启动和驾驶章节中的“**动力转向装置**”。

车门打开警告灯



任一车门未完全关闭时，“**车门打开警告灯（红色）**”点亮。完全关闭所有车门，“**车门打开警告灯（红色）**”熄灭。在驾驶前请关紧所有车门。

定速巡航指示灯



点火开关打到“**ON（开启）**”位置，当巡航系统为待机状态时，“**定速巡航指示灯（白色）**”亮起；当巡航系统为

激活状态时，“**定速巡航指示灯（绿色）**”亮起。更多信息请参阅启动和驾驶章节中的“**定速巡航控制系统**”。

FCW（前碰撞预警）/AEB（自动紧急制动）警告灯



点火开关打到“**ON（开启）**”位置，前碰撞预警系统工作，自动紧急制动警告系统未报警时，“**FCW（前碰撞预警）/AEB（自动紧急制动）警告灯（黄色）**”闪烁；点火开关打到“**ON（开启）**”位置，自动紧急制动警告系统报警时，“**FCW（前碰撞预警）/AEB（自动紧急制动）警告灯（红色）**”闪烁。更多信息请参阅启动和驾驶章节中的“**FCW和AEB（前向碰撞辅助）**”。

LDW（车道偏离预警）/LKA（车道保持辅助）警告灯

提醒：适用于配置LDW（车道偏离预警），LKA（车道保持辅助）系统的车型。



点火开关打到“**ON（开启）**”位置，当车道偏离预警、车道保持辅助处于工作状态时，“**LDW（车道偏离预警）/LKA（车道保持辅助）警告灯（白色）**”点亮。

当车道偏离预警、车道保持辅助处于报警或者功能触发状态，“**LDW（车道偏离预警）/LKA（车道保持辅助）警告灯（黄色）**”闪烁。





当车道偏离预警、车道保持辅助处于关闭状态时，“**LDW（车道偏离预警）/LKA（车道保持辅助）警告灯（黄色）**”点亮。

如果警告灯在车道偏离预警、车道保持辅助开启时显示黄色，则表明车道偏离预警、车道保持辅助出现故障，应尽快联系本公司授权服务商检修。

更多信息请参阅起动和驾驶章节中的“LDW（车道偏离预警）”和“LKA（车道保持辅助）”。

ACC（自适应巡航）指示灯

提醒：适用于配置ACC（自适应巡航）系统的车型。

  点火开关打到“ON（开启）”位置，当自适应巡航控制系统处于待机模式时，“ACC（自适应巡航）指示灯（灰色）”  点亮；开启自适应巡航，当自适应巡航系统满足激活条件时，“ACC（自适应巡航）指示灯（蓝色）”  点亮。更多信息请参阅起动和驾驶章节中的“ACC（自适应巡航）”。

ICA（集成式巡航辅助）指示灯

提醒：适用于配置ICA（集成式巡航辅助）系统的车型。

 点火开关打到“ON（开启）”位置，开启集成式巡航辅助，当集成式巡航辅助激活时，“ICA（集成式巡航辅助）指示灯（蓝色）”点亮。当集成式巡航辅助处于待机模式时，“ICA（集成式巡航辅助）指示灯（灰色）”点亮。更多信息请参阅起动和驾驶章节中的“ICA（集成式巡航辅助）”。

SLIF（速度限制提示）指示灯

提醒：适用于配置SLIF（速度限制提示）系统的车型。

 点火开关打到“ON（开启）”位置，当SLIF开启并检测到限速标识时，“SLIF（速度限制提示）指示灯”点亮。更多信息请参阅起动和驾驶章节中的“SLIF（速度限制提示）”。

ECO（经济模式）指示灯

 点火开关打到“ON（开启）”位置，“ECO指示灯（绿色）”点亮，并在几秒后熄灭。当按下MODE开关一次，“ECO指示灯（绿色）”点亮，车辆以经济模式行驶，发动机动力相对较弱。

PWR（运动模式）指示灯

 点火开关打到“ON（开启）”位置，“PWR指示灯（红色）”点亮，并在几秒后熄灭。当按下MODE开关两次，“PWR指示灯（红色）”点亮，车辆以运动模式行驶，发动机动力相对强劲。

限速指示灯

提醒：适用于配置限速指示灯的车型。

 点火开关打到“ON（开启）”位置，“限速指示灯（黄色）”点亮，并在几秒后熄灭。当车辆限速功能工作时，

“限速指示灯（黄色）”点亮，并伴随声音警告。当限速功能不工作时，“限速指示灯（黄色）”熄灭，声音警告停止。

车外灯开关

组合车灯控制开关

车灯控制开关

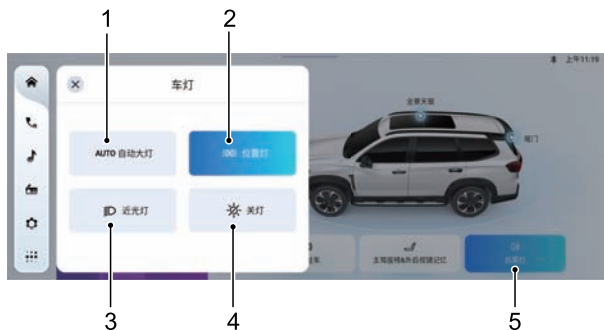

车灯控制开关在中控屏上，将车灯控制开关切换到图中所示位置，相应的灯就会亮起。当车辆启动后，日间行车灯自动点亮。

- 1 **AUTO 自动大灯**：前大灯控制开关。当前大灯处于AUTO自动大灯档时，前大灯根据周围环境的光亮度实现点亮与关闭功能。当车辆启动后，其它灯光未点亮时，日间行车灯自动点亮。
- 2 **位置灯**：位置灯开关。当前大灯处于位置灯档时，以下灯同时打开：
 - 位置灯
 - 牌照灯
 - 仪表板灯

驾驶之前

- 3  近光灯：前大灯近光灯开关。



提醒：如果停车时未关前大灯，蓄电池将放电，再次启动车辆时，车辆可能因蓄电池亏电而无法启动。当车辆下电，若前大灯开关仍处于开启状态，将响起声音警告。



提醒：车辆下电前，如果前大灯控制开关状态处于AUTO自动大灯档时，车辆重新上电后，前大灯控制开关状态仍为AUTO自动大灯档。

提醒：车辆下电前，如果前大灯控制开关状态处于非AUTO自动大灯档时，车辆重新上电后，前大灯控制开关状态为关闭灯档。

提醒：关于转向灯、前大灯的更多操作方法请参阅本章节中的“刮水器和洗涤剂、远光灯、转向灯拨杆开关”。

- 4  关灯：前大灯关闭。

- 5  前雾灯：前雾灯打开。当点火开关位于“ON（开启）”位置时，将开关旋至位置即可打开前雾灯。前雾灯打开时，组合仪表上的“前雾灯指示灯（绿色）”点亮。

- 6  后雾灯：后雾灯开关。当车辆上电，前大灯控制开关处于远光灯或近光灯档位，按下后雾灯开关即可打开后雾灯。

当前大灯控制开关处于AUTO自动大灯档位，并且后雾灯开关处于开启状态，后雾灯会根据周围环境随大灯点亮或关闭。后雾灯打开时，组合仪表上的“后雾灯指示灯（黄色）”点亮。

提醒：只有当能见度明显受到限制时（如大雾天气或下雪天气），才可使用后雾灯。

日间行车灯

日间行车灯可使他人在日间更容易看清楚车辆前部。

如果您的车辆配置日间行车灯，当车辆上电，日间行车灯将点亮。日间行车灯点亮时，近光灯、尾灯、位置灯和其它车灯不会点亮。当车辆下电，日间行车灯将熄灭。符合ECE R87日间行车灯的法规要求。

仪表台开关

前大灯高度调节开关

前大灯高度调节开关位于驾驶员侧仪表台上。

此功能可以将前大灯高度调节至适合车辆道路的状况。校正前大灯的高度调节可以减小对其他驾驶员造成的炫目。

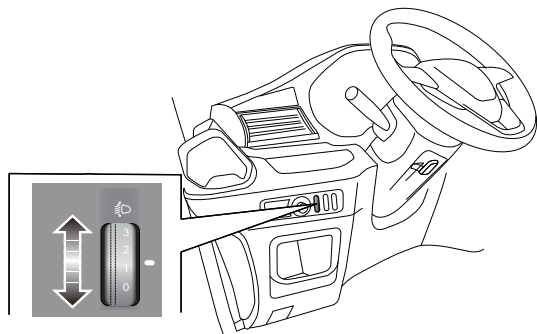

向上或向下移动前大灯高度调节开关 ① 调节前大灯高度。0档为初始档位，随着车辆负载的增加，请按照1 - 2 - 3档的顺序对照明高度进行调整。

仪表板照明控制开关

仪表板照明控制开关位于驾驶员侧仪表台上。

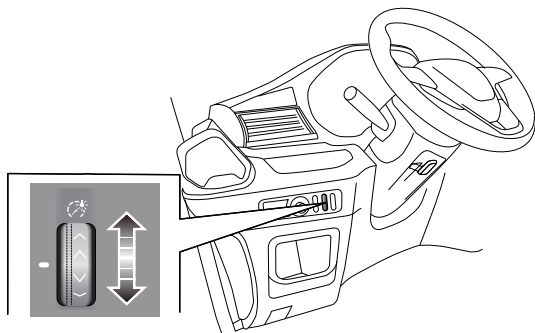

用仪表板照明控制开关 ② 调节仪表板照明亮度。
上下移动开关 ② 调亮或调暗照明灯。

驻车加热器开关

提醒：适用于配置驻车加热器的车型。

点火开关打到“ON（开启）”位置，按下开关⁸可启动驻车加热，同时开关上的指示灯点亮，再次按下即可关闭驻车加热，指示灯熄灭。

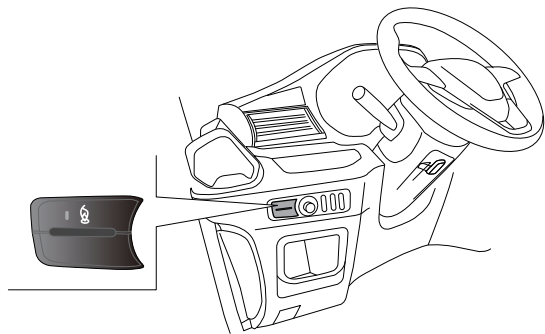

电动侧移门开关

提醒：适用于配置电动侧移门的车型。

点火开关打到“ON（开启）”位置，按下开关⁹电动侧移门自动打开，再次按下即可关闭电动侧移门。

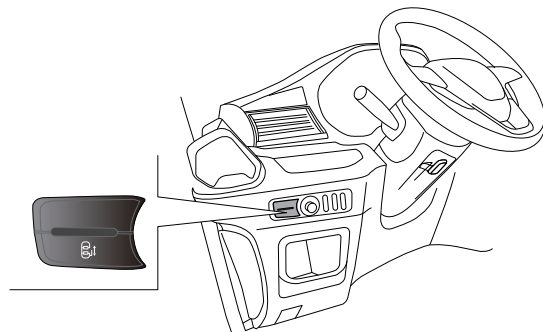

EPB（电子驻车制动）开关

提醒：适用于配置EPB（电子驻车制动）的车型。

车辆处于静止状态，向上拉起EPB开关(Ⓢ)，开关上的指示灯点亮，驻车制动器拉紧，当组合仪表上的“EPB（电子驻车制动）指示灯（红色）”点亮，表示驻车制动成功。

踩下制动踏板，按下EPB开关(Ⓢ)，开关上的指示灯熄灭，驻车制动器释放，当组合仪表上的“EPB（电子驻车制动）指示灯（红色）”熄灭，表示驻车制动松开。

更多信息请参阅起动和驾驶章节中的“EPB（电子驻车制动）”。

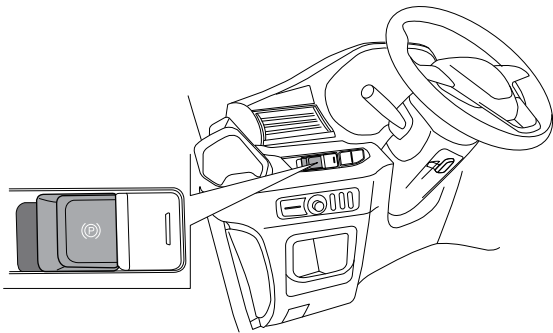

AUTO HOLD（自动驻车）开关

提醒：适用于配置AUTO HOLD（自动驻车）的车型。

按下AUTO HOLD（自动驻车）开关(Ⓢ)，开关上的指示灯点亮，组合仪表中的“AUTO HOLD（自动驻车）指示灯（白色）”点亮。车辆静止后，当组合仪表上的“AUTO HOLD（自动驻车）指示灯（绿色）”点亮时，自动驻车处于工作状态，驾驶员可以松开制动踏板。

提醒：打开自动驻车功能需要满足这些条件：**驾驶员车门已关闭；驾驶员安全带已系紧；发动机已起动。**

按下AUTO HOLD（自动驻车）开关，开关上的指示灯熄灭，组合仪表上的“AUTO HOLD（自动驻车）指示灯（白色）”熄灭，自动驻车功能关闭。

更多信息请参阅起动和驾驶章节中的“AUTO HOLD（自动驻车）”。

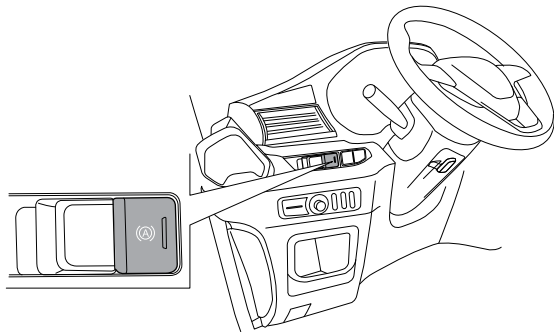



驾驶之前

MODE（驾驶模式）开关

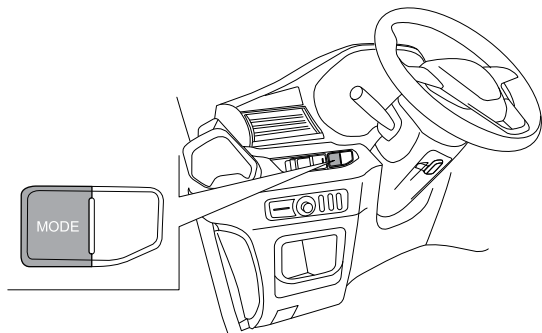
按下MODE开关一次，组合仪表上的“ECO指示灯（绿色）”点亮，车辆以经济模式行驶，发动机动力相对较弱；按下MODE开关两次，组合仪表上的“PWR指示灯（红色）”点亮，车辆以运动模式行驶，发动机动力相对强劲。再次按下MODE开关，车辆恢复普通模式。



DPF（柴油颗粒捕集器）一键再生开关

当组合仪表上的“DPF（柴油颗粒捕集器）警告灯（黄色）”常亮或者闪烁时，将车停在空旷通风地方，确认周围无易燃物（如：枯草，油品等）。停车，手动变速器车型挂空挡（自动变速器车型挂P挡），启用驻车制动，关闭点火开关2分钟；然后起动车辆，按下DPF一键再生开关2秒然后松开，再生开始。具体请您参阅起动和驾驶章节中的“催化转换器”。

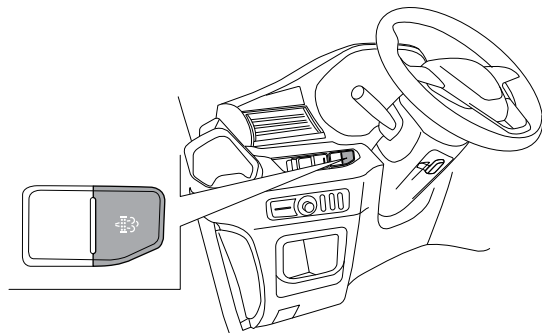

自动破窗启动开关

提醒：适用于配置自动破窗器的车型。

在遇到紧急情况时，驾驶员可自动破玻。打开自动破窗启动开关盖，将红色塑料件表面向下用力按碎，同时按下红色塑料件内的按钮开关，整车安装破玻器的玻璃全部破碎龟裂，推动龟裂玻璃使其落下，乘客可快速逃生。

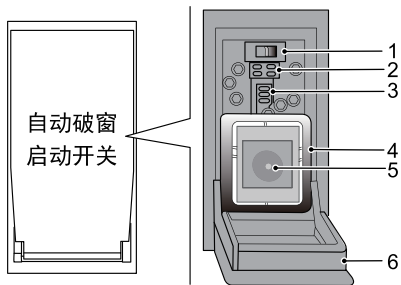
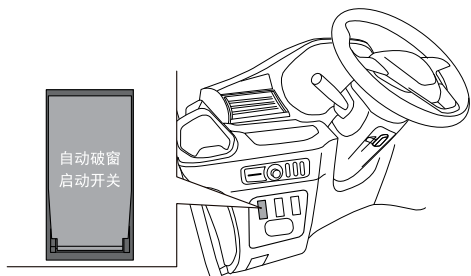

- 1 报警声解除开关
- 2 线路故障指示灯
- 3 电源工作指示灯
- 4 破玻开关保护盖
- 5 破玻开关
- 6 控制器保护盖

在紧急情况下，打开控制器保护盖（6），按碎破玻开关保护盖（4），然后按下破玻开关（5），即可实现自动破玻。

注意

- 蜂鸣器响起后可通过报警声解除开关（1）来关闭蜂鸣器报警，以免一直报警引起乘客及驾驶员烦躁。
- 当破玻器线路出现故障时，线路故障指示灯（2）亮起，呈红色，同时蜂鸣器响起以提醒驾驶员破玻器线路出现故障。
- 在通电的情况下，电源工作指示灯（3）呈绿色。
- 破玻器开关仅能完成一次破玻，破玻后请更换开关。

驾驶之前

SOS报警开关

提醒：适用于配置SOS报警的车型。

如遇紧急情况，可打开SOS报警开关面板，按下按钮，即发送信号至监控平台，监控平台可采取后续救援工作。

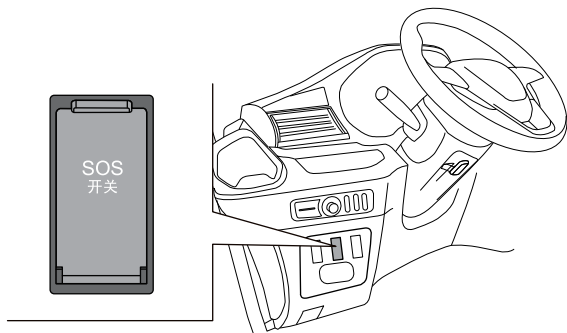

注意

此开关仅用于紧急时刻，请勿擅动。

危险警告灯开关

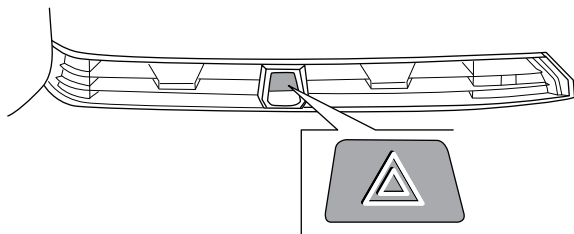

按下危险警告灯开关 \triangle 同时激活所有转向灯，组合仪表上的“转向指示灯（绿色）”点亮闪烁。再按下此开关即可关闭上述灯。

提醒：使用危险警告灯向其它车辆表明您的车辆发生了故障，靠近会有危险。

提醒：以上开关可能不适用您的车辆，请以您购买的实际车辆配置为准。

转向管柱及方向盘上开关

类型一

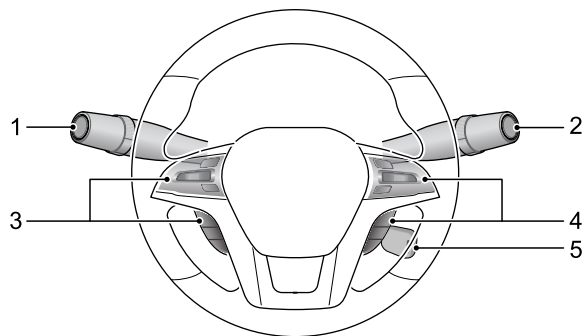

- 1 组合车灯控制和转向指示灯拨杆开关
- 2 刮水器和洗涤剂拨杆开关
- 3 组合仪表选择和巡航开关
- 4 声音控制、蓝牙电话、方向盘加热和自定义开关
- 5 点火开关和转向锁

类型二

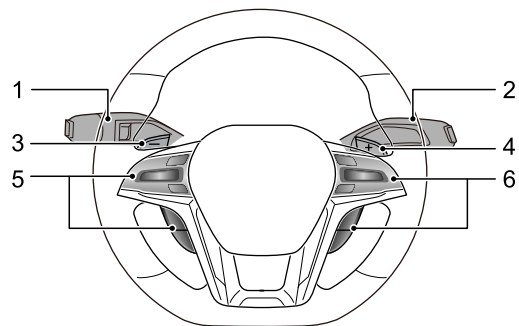

- 1 刮水器和洗涤剂、远光灯、转向灯拨杆开关
- 2 换挡杆
- 3 手动降挡拨片
- 4 手动升挡拨片
- 5 组合仪表选择和巡航开关
- 6 声音控制、蓝牙电话、方向盘加热和自定义开关

组合车灯控制和转向指示灯拨杆开关

车灯控制开关

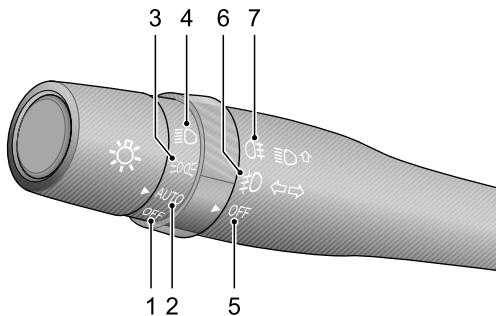

将灯光控制开关切换到图中所示位置，相应的灯就会亮起。

位置1 - OFF：前大灯关闭。当发动机起动后，日间行车灯自动点亮。

位置2 - AUTO：前大灯自动调节。当大灯开关在AUTO档时，大灯根据周围环境的光亮度实现点亮与关闭功能。当发动机起动后，其它灯光未点亮时，日间行车灯自动点亮。

位置3 - ：位置灯打开。打开位置灯时，以下灯同时打开：



- 位置灯
- 牌照灯



- 仪表板灯

位置4 - ：前大灯近光灯打开。

提醒：只有点火开关位于“ON（开启）”位置时，前大灯才会点亮。如果停车时未关前大灯，蓄电池将放电，再次起动发动机时，发动机可能因蓄电池亏电而无法起动。点火开关处于“LOCK（上锁）”位置或者钥匙拔出时，若前大灯开关仍处于开启状态，将响起声音警告。

位置5 - OFF：雾灯关闭。

位置6 - ：前雾灯打开。当点火开关位于“ON（开启）”位置时，将开关旋至位置即可打开前雾灯。前雾灯打开时，组合仪表上的“前雾灯指示灯（绿色）”点亮。

位置7 - ：后雾灯打开。当点火开关位于“ON（开启）”位置时，灯光控制开关处于远光灯或近光灯或前雾灯（如配置前雾灯）开启时，将开关旋至位置即可打开后雾灯。当灯光控制开关处于AUTO位置，开关旋至位置时后雾灯会根据周围环境随大灯点亮或关闭。后雾灯打开时，组合仪表上的“后雾灯指示灯（黄色）”点亮。

提醒：只有当能见度明显受到限制时（如大雾天气或下雪天气），才可使用后雾灯。

转向灯和转向指示灯

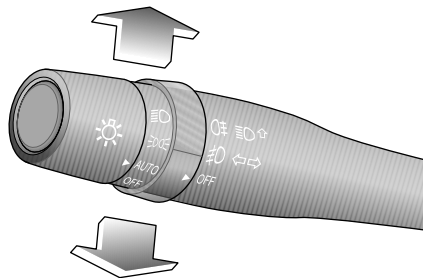

右转 - 将拨杆开关往上推。

左转 - 将拨杆开关往下拉。

相应的转向灯与组合仪表上的“转向指示灯（绿色）”将同时亮起。

前大灯远光与近光

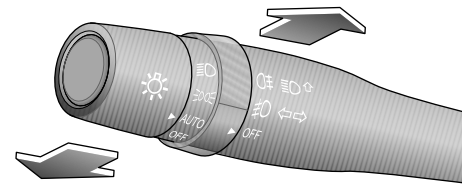

将拨杆开关推离方向盘，以将前大灯从近光改为远光。将拨杆开关拉近方向盘，以回到近光位置。

提醒：前大灯为远光时，组合仪表上的“前大灯远光指示灯（蓝色）”点亮。为使前大灯闪烁，朝方向盘方向间歇轻提拨杆开关。

日间行车灯

日间行车灯可使他人在日间更容易看清楚车辆前部。

如果您的车辆配置日间行车灯，当点火开关处于“ON（开启）”位置时，日间行车灯将点亮。日间行车灯点亮时，近光灯、尾灯、位置灯和其它车灯不会点亮。当点火开关处于关闭位置时，日间行车灯将熄灭。

符合ECE R87日间行车灯的法规要求。

刮水器和洗涤器拨杆开关

前挡风玻璃刮水器和洗涤器

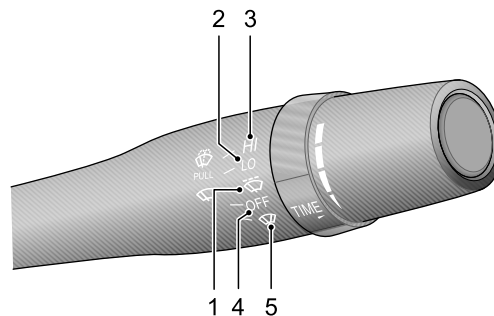

将拨杆开关打至所需位置。

驾驶之前

位置1 - : 间歇刮水。对于配置自动刮水的车型，其雨量传感器会探测挡风玻璃上的雨量，并自动调节挡风玻璃刮水器的刮水频率。

提醒: 必须保持雨量传感器上没有灰尘、污垢和结冰。

位置2 - LO: 低速刮水。

位置3 - HI: 快速刮水。

位置4 - OFF: 关闭雨刮器。

位置5 - : 单一刮擦。

间歇刮水/间歇时间可调

 磨损的刮水器刮片无法有效清除前风窗玻璃上的雨水时，将降低前方的能见度，可能引发事故。务必及时更换磨损的刮水器刮片。

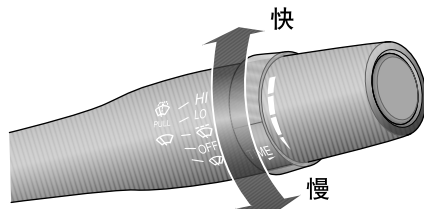

当拨杆开关位于  (间歇) 位置时，旋转开关以改变刮水间隔时间。

注意

在冰冻天气或炎热天气，为防止损坏刮水器，如果刮片结冰或粘附在玻璃上，请清除玻璃上的障碍物（如积雪）。在前风窗玻璃干燥时，切勿操作刮水器。否则可能刮坏玻璃并导致刮片过早磨损，而且会影响驾驶员的视线。

驾驶之前

洗涤剂

朝方向盘方向拉动拨杆开关，洗涤剂立即开始工作，短暂的间隔后，刮水器开始和洗涤剂联动工作，释放拨杆开关后洗涤剂关闭。

提醒：释放拨杆开关后，刮水器将继续进行3次刮水操作。

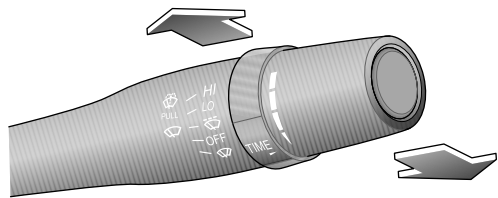

刮水器和洗涤剂、远光灯、转向灯拨杆开关

前挡风玻璃刮水器和洗涤剂

类型一

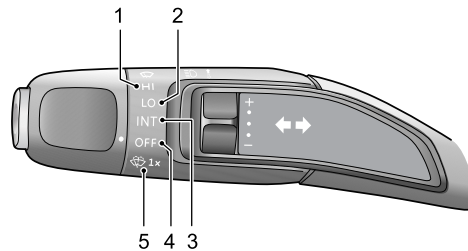

类型二

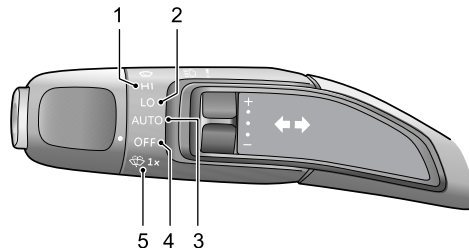

将拨杆开关旋至所需位置。

位置1 - HI：快速刮水。

位置2 - LO：低速刮水。

位置3（类型一） - INT：间歇刮水。

位置3（类型二） - AUTO：自动间歇刮水。雨量传感器会探测挡风玻璃上的雨量，并自动调节挡风玻璃刮水器的刮水频率。

提醒：必须保持雨量传感器上没有灰尘、污垢和结冰。

位置4 - OFF：关闭雨刮器。

位置5 -  1x：洗涤剂。将拨杆开关旋至位置，洗涤剂立即开始工作，短暂的间隔后，刮水器开始和洗涤剂联动工作，释放拨杆开关后洗涤剂关闭。

提醒：释放拨杆开关后，刮水器将继续进行3次连续刮水操作，3次连续刮水操作后再进行1次刮水操作。

间歇刮水/间歇时间可调

 磨损的刮水器刮片无法有效清除前风窗玻璃上的雨水时，将降低前方的能见度，可能引发事故。务必及时更换磨损的刮水器刮片。

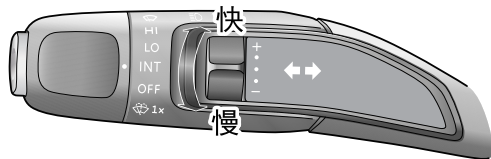

当拨杆开关位于INT（间歇刮水）（前挡风玻璃刮水器和洗涤剂类型一）位置时，上下拨动开关以改变刮水间隔时间。

当拨杆开关位于AUTO（自动间歇刮水）（前挡风玻璃刮水器和洗涤剂类型二）位置时，上下拨动开关以改变前雨刮灵敏度，雨量传感器调整前雨刮的刮水速率。

注意

在冰冻天气或炎热天气，为防止损坏刮水器，如果刮片结冰或粘附在玻璃上，请清除玻璃上的障碍物（如积雪）。在前风窗玻璃干燥时，切勿操作刮水器。否则可能刮坏玻璃并导致刮片过早磨损，而且会影响驾驶员的视线。

驾驶之前

转向灯和转向指示灯

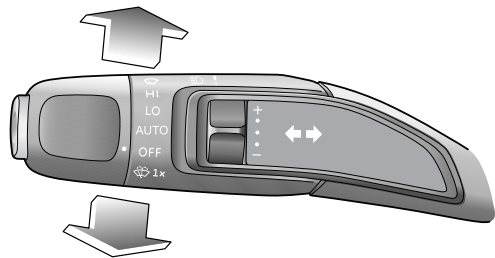

右转 - 将拨杆开关往上推。

左转 - 将拨杆开关往下拉。

相应的转向灯与组合仪表上的“转向指示灯（绿色）”将同时亮起。

前大灯远光与近光

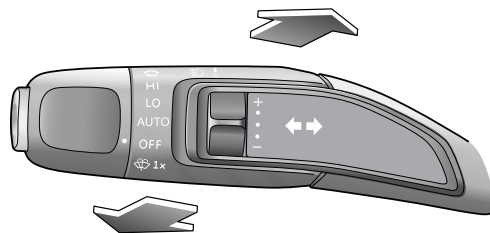

将拨杆开关推离方向盘，打开远光灯，此时开关会自复位回到原位置；再次将拨杆开关推离方向盘，关闭远光灯，此时开关也会自复位回到原位置。

提醒：前大灯为远光时，组合仪表上的“前大灯远光指示灯（蓝色）”点亮。为使前大灯闪烁，朝方向盘方向间歇轻提拨杆开关。

组合仪表选择和巡航开关

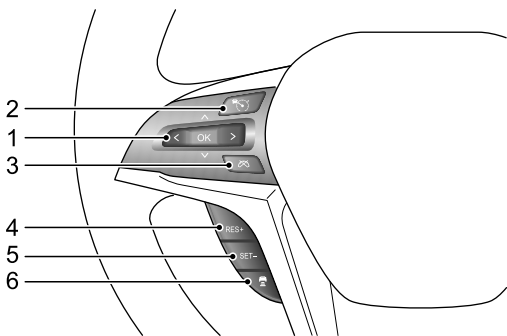

位置1 - ：组合仪表选择键。向上按、向下按、向左按、向右按可以进行组合仪表上、下、左、右翻页，按下OK键确认选择。

定速巡航控制系统

位置2 - ：巡航开启/关闭开关。按下此开关开启和关闭巡航控制系统。组合仪表上的“定速巡航指示灯”会点亮或熄灭。

位置3 - ：巡航取消开关。按下此开关取消巡航功能，不会将存储中设定的车速清除。

位置4 - RES+：巡航恢复/加速开关。如果存储设定车速，则按下此开关可恢复此车速，如果再次按下此开关可以加速，每按一次可增加车速1公里/小时。

位置5 - SET-：巡航设定/减速开关。按下此开关可设置速度，巡航功能开启同时组合仪表上的“定速巡航指示灯”由白变绿色，如果巡航功能正在启用，可按下此开关以降低巡航速度，每按一次可降低车速1公里/小时。

提醒：关于定速巡航功能的更多说明请参阅启动和驾驶章节中的“定速巡航控制系统”。

ACC（自适应巡航控制）

位置2 - ：ACC（自适应巡航控制）主开关，短按开启自适应巡航。

当ACC（自适应巡航控制）打开时：

位置3 - ：ACC（自适应巡航控制）退出开关，短按解除自适应巡航控制，而不清除设置的巡航车速。



位置4 - RES+：增加存储的车速或重新启用自适应巡航控制并恢复存储的车速。

位置5 - SET-：减小存储的车速。

位置6 - ：跟车间距设置，调整自适应巡航控制的跟车间距，每按一次在1~3级之间循环切换跟车间距。



ICA（集成式巡航辅助）

位置2 - ：集成式巡航辅助主开关，长按开启集成式巡航辅助。

提醒：ICA（集成式巡航辅助）和ACC（自适应巡航控制）共用方向盘上的开关，长按进入ICA（集成式巡航辅助），短按进入ACC（自适应巡航控制）。

驾驶之前

注意

当车速大于5公里/小时长按下ICA（集成式巡航辅助）主开关时，车辆会以当前车速进入ICA（集成式巡航辅助）模式。在ICA（集成式巡航辅助）模式下，按下ICA（集成式巡航辅助）主开关关闭ICA（集成式巡航辅助）。关闭该模式时，会清除当前巡航车速。

当集成式巡航辅助打开时：

位置3 - ：集成式巡航辅助退出开关，短按解除集成式巡航辅助，而不清除设置的巡航车速。

位置4 - RES+：增加存储的车速。





位置5 - SET-：减小存储的车速。

位置6 - ：跟车间距设置，调整自适应巡航控制的跟车间距，每按一次在1~3级之间循环切换跟车间距。

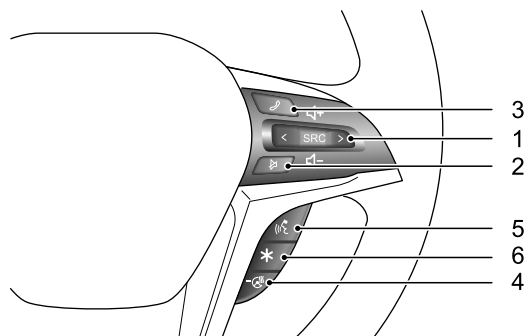
提醒：关于巡航功能的更多说明请参阅启动和驾驶章节中的“**驾驶辅助系统**”。

声音控制、蓝牙电话、方向盘加热和自定义开关



位置1 - ：音源控制开关。按下SRC切换收音机/MP3播放界面；向上按音量增加，向下按音量减小；短按，频段/MP3上一首切换，长按，快退；短按，频段/MP3下一首切换，长按，快进。

位置2 - ：静音开关。

位置3 - ：蓝牙电话开关。当蓝牙连接时，此开关是蓝牙电话接听开关。一般通话状态下：来电时，短按接听，长按挂断；通话中，短按挂断。插拨来电状态下：短按挂断插拨来电，长按接听插拨来电。

位置4 - ：方向盘加热开关。按下此开关方向盘加热功能开启，指示灯点亮。再次按下关闭方向盘加热功能。

位置5 - ：语音对话系统开关。按下此开关开启语音识别功能；再次按下关闭语音识别功能。

位置6 - *：自定义设置开关。按下此开关开启自定义设置。请与带车联网功能娱乐系统中支持自定义设置的相关功能结合使用。例如进入车辆设置，然后选择方向盘，对自定义设置开关进行设置（对讲/抓拍功能）：

- 对讲：设置此模式，在组队模式可以进行队员之间通话。按一下开始通话，再按一下结束通话。请进入车友界面设置该应用场景。
- 抓拍：抓拍功能需要连接拍照设备，例如钉钉拍。请进入智能设备界面，添加相关智能设备。

具体请您参阅带车联网功能娱乐系统主机自带操作使用说明。

手动换挡拨片

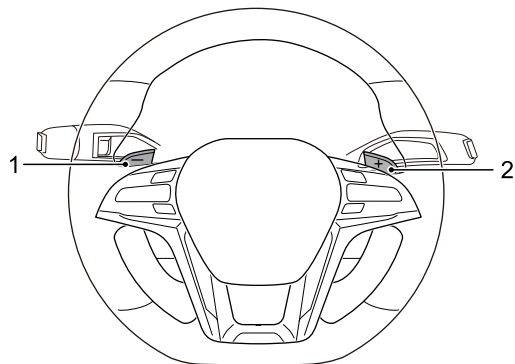

位置1 - 降挡拨片-：要降低一档时，短促按压手动换挡拨片-。

位置2 - 升挡拨片+：要升高一档时，短促按压手动换挡拨片+。

提醒：关于手动换挡拨片功能的更多说明请参阅启动和驾驶章节中的“自动变速器”。

驾驶之前

喇叭

无论点火开关处于哪个位置，按下按钮，喇叭都可以工作。

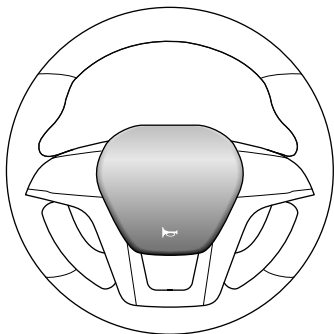

方向盘调节

 不要在车辆行驶中调节方向盘的位置。这是非常危险的。

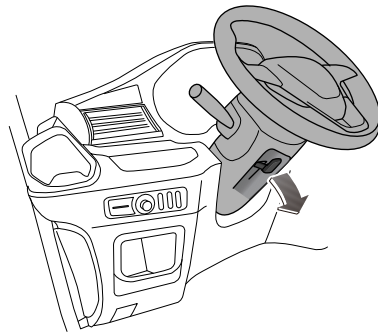

通过以下步骤调节方向盘的位置以适合您的驾驶姿势：

- 1 向下完全松开转向管柱上的方向盘调节手柄；
- 2 用双手握紧方向盘，可在高度方向扳动方向盘，将其调整到适合的位置；

提醒：如果仍很难将方向盘移动到适合的位置，则将点火开关打到“ON（开启）”位置解除方向盘锁，再将方向盘转到直线向前行驶位置。

- 3 选择好合适的驾驶位置，完全拉起方向盘调节手柄，将方向盘锁定在新的位置上。

空调、暖风和通风

空调系统可以冷却空气并清除空气中的湿气和灰尘（如花粉）。

暖风系统利用的是发动机的热量，因此，只有在发动机达到正常运行温度时，才能充分加热车内空气。

通风系统在汽车行驶时保证车内通风。

前、后空调风量选择按键控制出风量大小。

空调、暖风和通风用来控制车内空气的冷却、加热和通风。新鲜空气是通过前风窗下进气格栅经空调滤清器进入车内。进气格栅内要保持清洁，无树叶、雪、冰等阻挡物。

前部出风

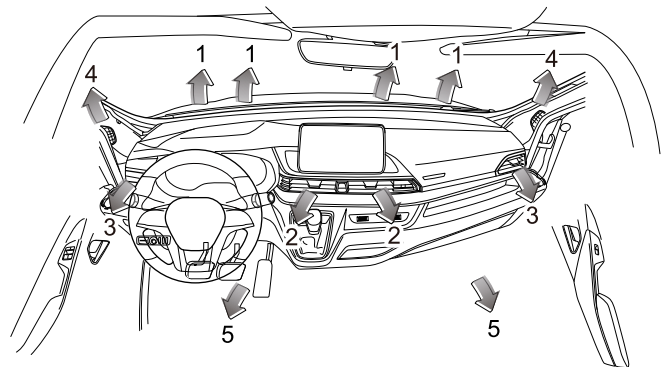

- 1 前风窗出风口
- 2 中央出风口
- 3 侧出风口
- 4 前车窗出风口
- 5 前座脚部出风口

驾驶之前

中央出风口

上、下、左、右拨动格栅中央的拨板（1）可以改变出风的方向。

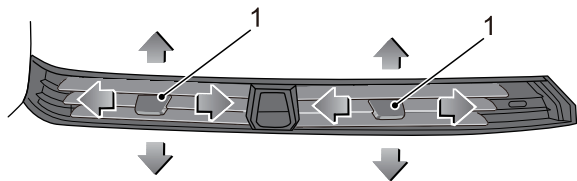

侧出风口

上、下、左、右拨动格栅中央的拨板可以改变出风的方向。

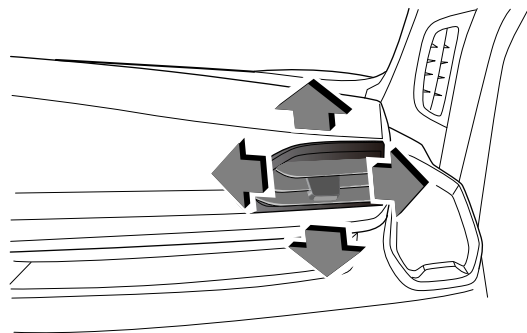

后部出风

通过前后或者左右拨动风向拨扭来调整出风方向，车顶出风口数量和位置具体请以您购买的实际车辆配置为准。

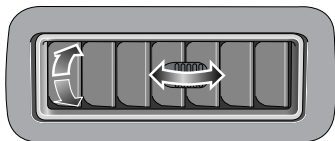

手动空调控制面板

单空调

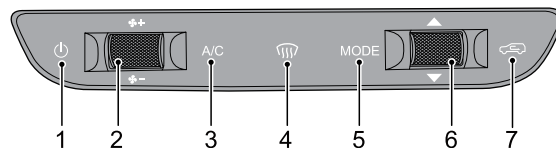

双空调

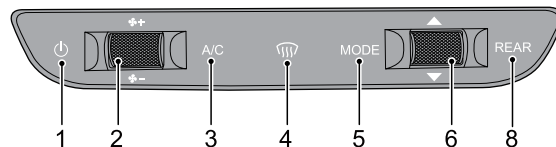

- 1 电源按键
- 2 风量调节滚轮
- 3 A/C按键
- 4 前除霜按键
- 5 MODE出风模式按键

6 温度调节滚轮

7 内外循环按键（适用于单空调）

8 后空调控制Rear按键（适用于双空调）

电源按键

开关机作用。

仅当车上电时，才可以使空调面板开机，字符背光点亮。

风量调节滚轮

调节鼓风机风量大小。

风量调节滚轮位置共分为8档。上下旋转时，风量增加或降低。滚轮可开机，不可关机。

A/C按键

控制压缩机的开和关。

在开机状态下，按下A/C按键，对应指示灯点亮，压缩机开启（发动机已启动）；再按一下A/C按键，A/C指示灯熄灭，压缩机关闭。

前除霜按键

开启前除霜状态。

操作前除霜按键，对应指示灯点亮，默认外循环进风、A/C开启、出风模式为除霜，风量切换到7档。前除霜状态下，再按一次前除霜按键或者其它模式按键，退出除霜状态。

MODE出风模式按键

调节出风模式。按MODE出风模式按键依次切换对面部出风模式、对面部和脚部出风模式、对脚部出风模式、对脚部出风和除霜模式、除霜模式。

温度调节滚轮

调节空调设定温度。

面板开机状态下：滚轮向下滚动时，设置温度降低，向上滚动时，设置温度上升；温度范围为：LO(17℃)、18℃~32℃、HI(33℃)。手动空调对应的温度不代表实际温度，仅表示温度档位。

内外循环按键（适用于单空调）

内外循环根据按键进行切换，内循环指示灯亮，表示处于内循环，指示灯熄灭表示处于外循环。

当模式处于除霜状态时，强制切换到外循环，此时可手动切换回内循环。

后空调控制Rear按键（适用于双空调）

后空调控制Rear按键为切换前空调控制面板对后空调的控制权，当REAR指示灯点亮时，表示前空调控制面板可以控制后空调，液晶屏显示后空调面板内容，娱乐系统大屏的空调显示信息切换成后空调的工作状态；此时调节前空调控制面板上的电源按键、风量调节滚轮、MODE出风模式按键、温度调节滚轮对应变化的是后空调的开关机、风量、MODE出风模式、温度。

当模式处于除霜状态时，强制切换到外循环，此时可手动切换回内循环。

电动空调控制面板

单空调

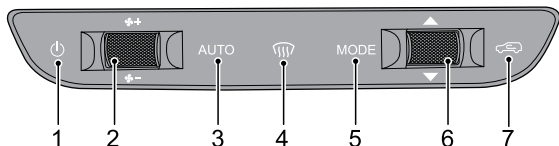

双空调

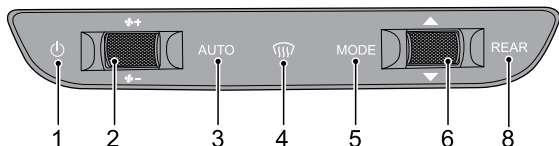

- 1 电源按键
- 2 风量调节滚轮
- 3 AUTO按键
- 4 前除霜按键
- 5 MODE出风模式按键

- 6 温度调节滚轮
- 7 内外循环按键（适用于单空调）
- 8 后空调控制Rear按键（适用于双空调）

电源按键

开关机作用。

仅当车上电时，才可以使空调面板开机，字符背光点亮。

风量调节滚轮

调节鼓风机风量大小。

风量调节滚轮位置共分为8档。上下旋转时，风量增加或降低。滚轮可开机，不可关机。

AUTO按键

自动空调控制模式按键。

按AUTO按键进入全AUTO状态，各功能均进入自动工作状态，AUTO指示灯点亮，娱乐系统大屏上的A/C开关开启，循环指示灯熄灭，此时可根据需求操作温度调节滚轮，设定所需温度，空调系统将根据设定温度对车内环境进行自动调节。

AUTO状态下可操作出风模式按键、风量调节滚轮、娱乐系统大屏上的A/C开关，空调控制面板退出全AUTO状态，AUTO指示灯熄灭，相关功能进入手动控制状态，其余未被操作的功能保持自动状态。

前除霜按键

开启前除霜状态。

操作前除霜按键，对应指示灯点亮，默认外循环进风、娱乐系统大屏上的A/C开关开启、出风模式为除霜，风量切换到7档。前除霜状态下，再按一次前除霜按键或者其它模式按键，退出除霜状态。

MODE出风模式按键

调节出风模式。按MODE出风模式按键依次切换对面部出风模式、对面部和脚部出风模式、对脚部出风模式、对脚部出风和除霜模式、除霜模式。

温度调节滚轮

调节空调设定温度。

面板开机状态下：滚轮向下滚动时，设置温度降低，向上滚动时，设置温度上升；温度范围为：LO(17℃)、18℃~32℃、HI(33℃)。

内外循环按键（适用于单空调）

内外循环根据按键进行切换，内循环指示灯亮，表示处于内循环，指示灯熄灭表示处于外循环。

当模式处于除霜状态时，强制切换到外循环，此时可手动切换回内循环。

后空调控制Rear按键（适用于双空调）

后空调控制Rear按键为切换前空调控制面板对后空调的控制权，当REAR指示灯点亮时，表示前空调控制面板可以控制后空调，液晶屏显示后空调面板内容，娱乐系统大屏的空调显示信息切换成后空调的工作状态；此时调节前空调控制面板上的电源按

键、风量调节滚轮、AUTO按键、MODE出风模式按键、温度调节滚轮对应变化的是后空调的开关机、风量、自动空调控制、MODE出风模式、温度。

当模式处于除霜状态时，强制切换到外循环，此时可手动切换回内循环。

空调操作建议

- 如果将车辆停在阳光直射的地方，操作前请打开车窗。
- 如果要在雨天清洁起薄雾的车窗，可以打开除霜按键，该功能可及时有效降低车内湿度。这在雨季和湿气较重的季节非常奏效。
- 如果在城市中行驶时，车辆时停时走，可能会导致制冷不足。

提醒：如果一个月以上不使用空调系统，应怠速运行车辆并打开系统10分钟以上（每月一次，包括冬季）。这是为了保持压缩机和密封件适当润滑，以延长系统的使用寿命。

提醒：使用空调时，蒸发器上会形成冷凝物。因此，当车辆停止后，您会在车底看到一小滩水。

后视镜

为扩展视线范围，车外后视镜的玻璃为凸镜型—这就使得物体看上去比实际更小、更远。

注意

务必检查确保所有后视镜干净明亮，并在行驶前将其定位好；如果需要，对其进行清洁和调整。

电动调整外后视镜

旋转开关至L（左侧）或R（右侧），以选择要调整的后视镜。前/后/左/右拨动后视镜开关调整后视镜镜片向上/下/左/右倾斜至所需位置。将开关旋转至中间位置。

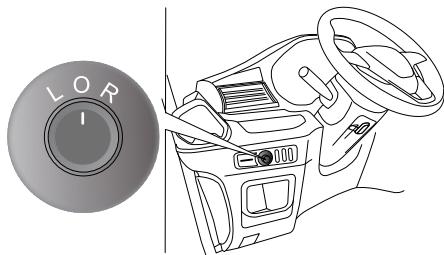

加热型后视镜

对于配置有加热型外后视镜的车型，按下空调控制面板上的后除霜按键, 可加热外后视镜。

驾驶之前

手动调整外后视镜

根据需要，用手直接推动玻璃，调节所需角度。

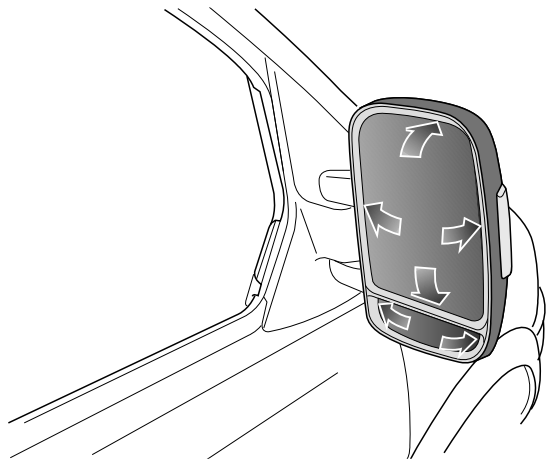

折叠后视镜

为了确保行人的安全，车外后视镜在遭受到足够力量撞击时，将会从其正常安装位置向两侧旋转。可以通过给后视镜镜框施加少许压力来使它们复位。

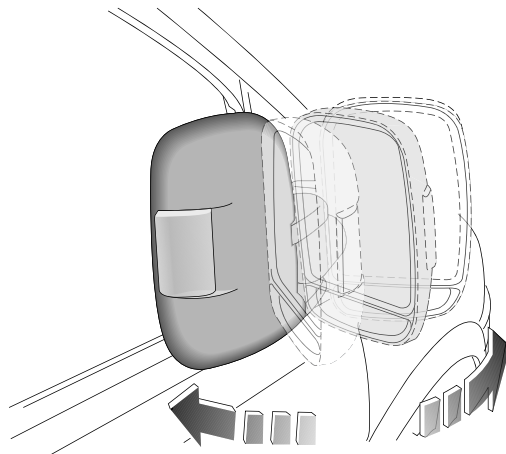

内后视镜

调整后视镜以获得所需的后部视线。

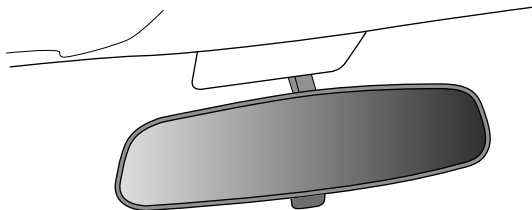

操作后视镜底部的调整杆以减少夜晚行车时的反射眩光。



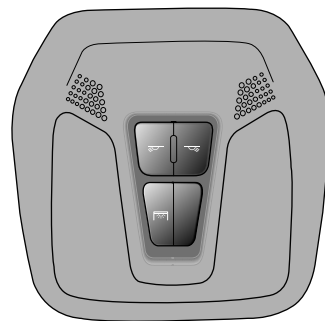

内部设备

顶棚阅读灯



按下左侧 打开左前顶棚阅读灯；按下右侧 打开右前顶棚阅读灯。

再次按下左侧（开关复原状态），左前顶棚阅读灯门控打开状态；按下右侧（开关复原状态），右前顶棚阅读灯门控打开状态。

按下中间，打开后顶棚阅读灯。

再次按下中间（开关复原状态），后顶棚阅读灯门控打开状态。

娱乐系统显示屏上的触摸开关

当娱乐系统显示屏上的阅读灯开启模式触摸开关在“自动”档位，车辆任意车门开启，所有顶灯点亮；所有车门关闭，所有

驾驶之前

顶灯约在15秒内关闭；当在“常开”档位，所有顶灯点亮；当档位在“关闭”，顶灯随顶灯开关状态点亮，车门开启不亮。

提醒：如果任一车门开启约15分钟以后，顶棚阅读灯会自动关闭，以防止蓄电池亏电。

踏步灯

当驾驶员车门、副驾驶员车门、侧移门中任一车门开启时，踏步灯点亮。并在车门关闭约30秒后，踏步灯自动熄灭。

提醒：如果驾驶员车门、副驾驶员车门、侧移门中任一车门开启约15分钟以后，踏步灯会自动关闭，以防止蓄电池亏电。

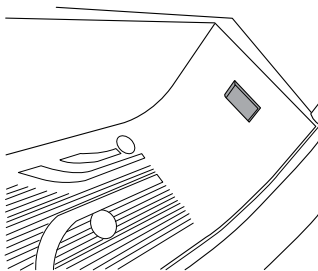
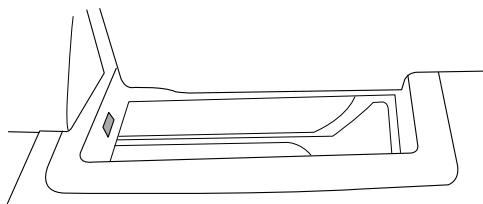

烟灰缸

! 烟灰缸内存在引发火灾的风险。将点燃的烟或火柴与可燃物质一起放入烟灰缸内，就可能引发火灾。切勿将烟灰缸当成垃圾桶使用。

烟灰缸位于仪表台空调控制面板下方，打开烟灰缸盖，即可打开烟灰缸。

若想倒空烟灰缸，捏住烟灰缸的一侧，即可取下。

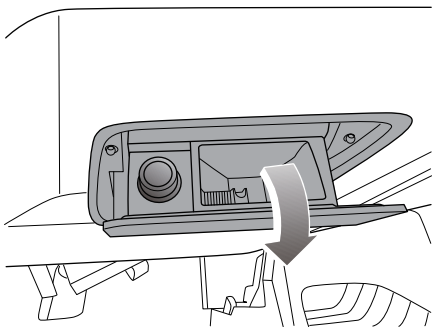

点烟器

! 按下点烟器后要及时松开，否则可能导致损坏。
不要在点烟器插座上接插任何配件。

将儿童单独留在车上时，为防万一，务必将点烟器取下。

由于点烟器很烫，可能导致烧伤，因此使用时务必通过旋钮握稳点烟器。

点烟器位于仪表台空调控制面板下方的烟灰缸内。操作时，将点烟器旋钮完全按下后松开。加热后，旋钮将部分自动弹出，并可以取出使用。

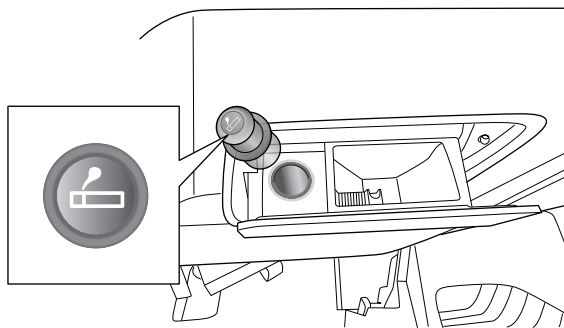

驾驶之前

USB接口

位于驾驶员侧仪表台上、仪表台中央出风口右侧的USB接口，支持音视频播放、图片浏览、充电、手机互联功能。

位于乘客区侧围饰板上的USB接口和Type-C接口，支持充电功能。

提醒：根据您车辆上不同娱乐系统的配置，USB接口支持的功能可能有所不同，请您以实际车辆的功能配置为准。

提醒：车辆非启动时，请不要长时间使用USB接口进行充电，这可能导致蓄电池亏电而影响车辆正常启动。

驾驶员侧仪表台上的USB接口

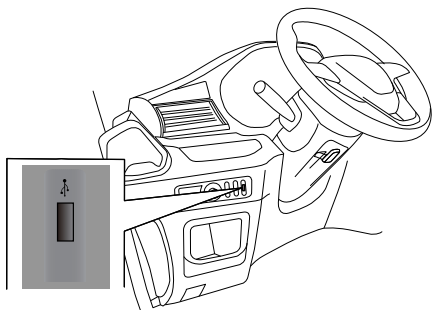

仪表台中央出风口右侧的USB接口

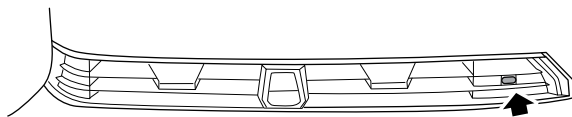

乘客区侧围饰板上的USB接口和Type-C接口

提醒：适用于配置乘客区侧围饰板上USB接口和Type-C接口的车型。USB接口可向功率不超过18W的设备供电；Type-C接口支持PD3.0，可向功率不超过60W的设备供电。

左侧围

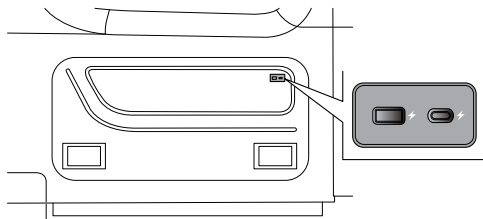

右侧围

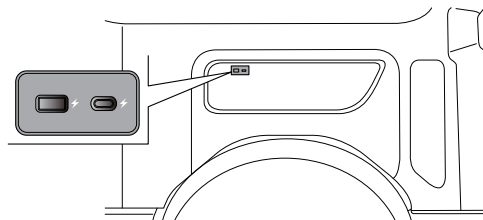

杯托

仪表台两侧的杯托

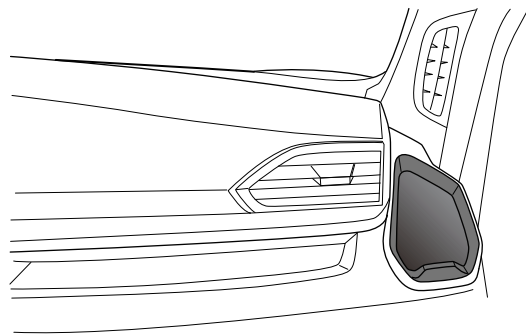

驾驶之前

副驾驶员双人座椅扶手上的杯托

提醒：适用于整体式副驾驶员双人座椅和固定式副驾驶员双人座椅。

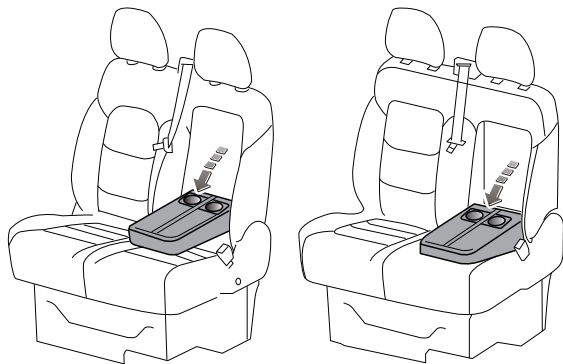

手套箱



切勿将锋利、沉重或危险的物体放在乘员侧的手套箱中。发生事故或突然停车时，如果手套箱未关闭，可能会造成人身伤害。所以驾驶时请关闭手套箱。

拉开手套箱左上方按钮即可打开手套箱。用力一推即可关闭。

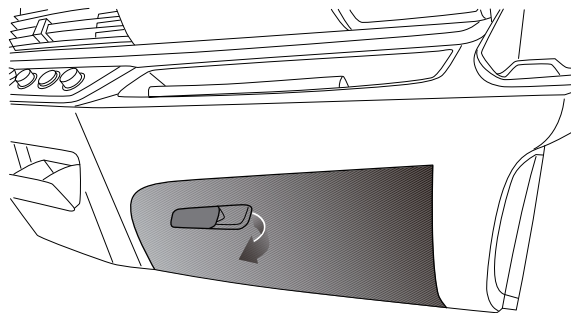

遮阳板

可将两个遮阳板上下扳动，以便遮挡透过风窗玻璃照进车内的阳光。另外，还可以将其转动至侧面车窗（如图所示）。

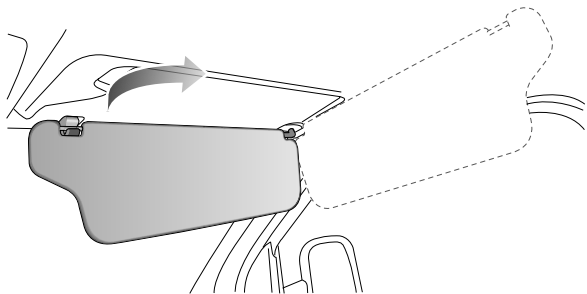

眼镜盒

提醒：适用于配置眼镜盒的车型。

眼镜盒位于前顶棚阅读灯后方，盒内可放置眼镜。

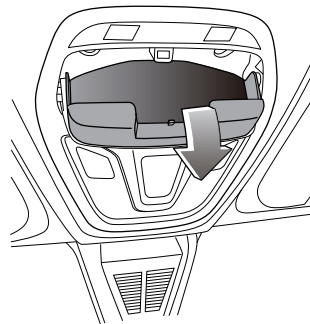

卫星定位系统车载终端

提醒：适用于配置卫星定位系统车载终端的车型。

卫星定位系统车载终端位于前顶棚中间位置。

显示相关的速度、日期、时间、总行驶里程、日行驶里程、驾驶时间/休息时间、故障记录等。有关使用的更多信息，请参阅卫星定位系统车载终端附带的用户手册。

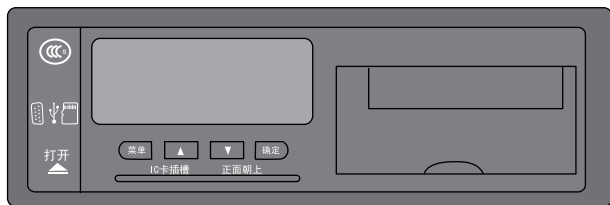

灭火器

提醒：适用于配置灭火器的车型。

 灭火器一经开启，即使喷射不多也应更换。

干粉灭火器放置在驾驶员座椅边上的地板上。

如果副驾驶员座椅是单人座椅或者无座椅，灭火器安装在驾驶员座椅边上。

如果副驾驶员座椅是双人座椅，灭火器安装在双人座椅底下。

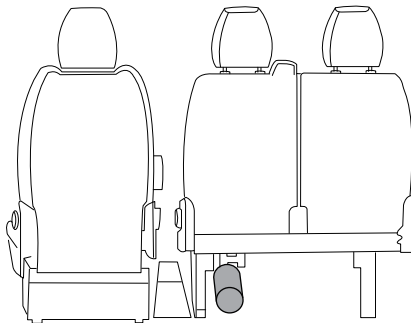

手提式灭火器使用方法

1 拔出保险销；

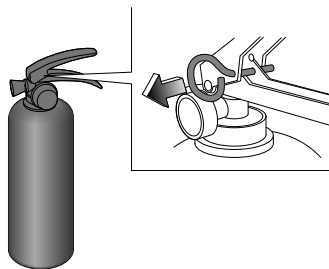

2 对准火源根部，同时按下把手即可实施喷射灭火。

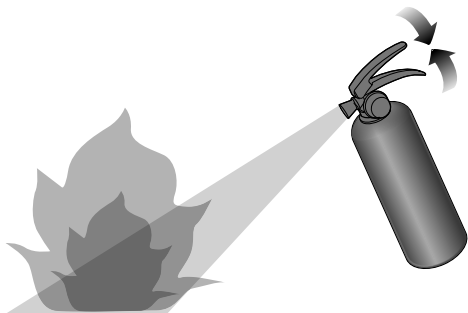

室外使用时应选择在上风方向喷射。使用时也可采取间歇喷射的方法。灭可燃液体火时，不可直接对准液面喷射，防止冲击

力使可燃液体飞溅而扩大火势，造成灭火困难。扑救普通的固体材料火时应对准燃烧最猛烈处喷射，并上下、左右扫射，条件许可时，可沿燃烧物四周边走边喷，使干粉灭火剂均匀地喷在燃烧物表面，直到火焰全部扑灭。灭带电设备火时（不适用于灭带高压电设备火），应先行切断电源。灭火器的使用人员应注意防止触及带电设备，以免发生触电危及人身安全。灭火时应彻底，防止火焰复燃。

灭火器的检查维护

用户从拿车后就要进行检查，以后要以一季度的间隔来进行检查，环境恶劣时，应对灭火器更频繁的检查，检查内容如下：

- 1 灭火器压力指示器的指针应指在绿区；
- 2 保险销、封签应完好；
- 3 筒体不锈蚀、变形，所有零部件不应变形和损伤等。

提醒：非专业人员不得自行拆卸灭火器，以免发生意外。

注意

- 灭火器从车辆出厂日期起应定期年检，灭火剂每两年必须更换，灭火器每十年必须更换。
- 灭火器的年检或使用后的修复，须送至消防局认可的具有消防器材检测维修年检相关资质的企业进行。
- 如果将车辆出售，车主应有义务告知购买者上述注意事项。

驾驶之前

随车工具

提醒：随车工具的类型及位置以您购买的实际车辆配置为准。

单胎车型

随车工具放在车辆右前侧踏步处的储物仓内。

类型一

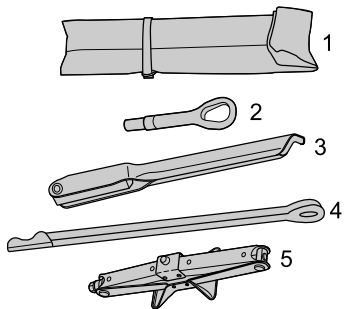

类型二

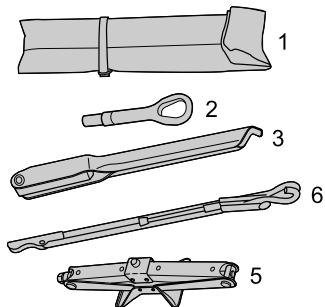

类型三

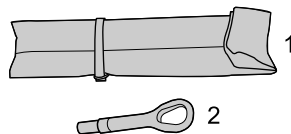

- 1 随车工具袋
- 2 前牵引环
- 3 车轮螺母扳手
- 4 千斤顶辅助旋转接杆
- 5 千斤顶
- 6 备胎拆卸/千斤顶辅助旋转接杆

停车楔

提醒：适用于配置停车楔的车型。

停车楔放在副驾驶座椅下方。

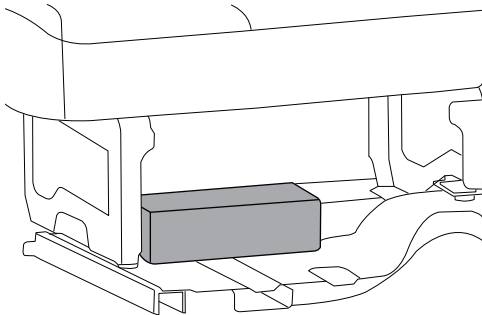

当车辆停在有坡度的路面时，为保证车辆可靠驻车，需将停车楔打开并放在车辆两后轮的后端。

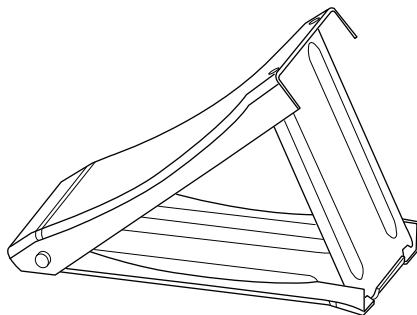

注意

停车楔仅作为辅助停车的零件，避免在冰面、泥地、沙地等比较湿滑的路面上使用。

报警安全锤

提醒：适用于配置报警安全锤的车型。

如果车厢内配备了报警安全锤，分别位于二侧面或后顶棚上，安装数量、类型及位置以您购买的实际车辆配置为准。使用报警安全锤时，其会发出报警声。

提醒：在首次用车时，需先将安全锤电池处塑料插片拔出，报警功能才属于激活状态。

在紧急情况下使用安全锤时，用安全锤敲打车窗玻璃的四角和边缘，一旦玻璃有了裂痕，再多敲几下就可以把车窗玻璃碎片清除掉。

提醒：车窗采用了钢化玻璃，其中间部分是最牢固的，四角和边缘是最薄弱的，使用安全锤敲打车窗玻璃时，请敲打玻璃的四角和边缘。

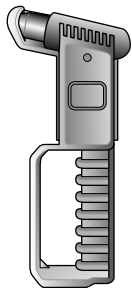

更换报警安全锤电池

! 电池存在起火、爆炸和燃烧的危险。切勿对电池充电。用过的电池应该正确处置。将电池保管在儿童无法触及的地方。

如需更换电池，应按以下程序操作：

- 1 取下报警安全锤锤体；
- 2 松开锤体背面上的4个固定螺钉，使锤体拆分；

注意

切勿撬出线路板。

- 3 取出3颗旧电池，装入3颗新电池；

提醒：建议使用型号LR44的电池，正常情况下线路板上的电池每一年更换一次。

注意

切记留意电池的正负极。

- 4 把锤体合上后，并用4只螺钉固定；
- 5 将报警安全锤锤体放入报警安全锤安装座。

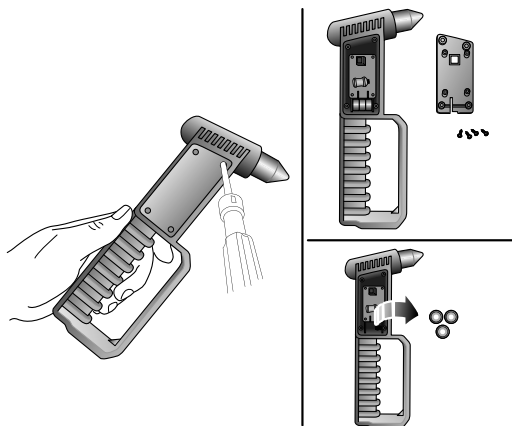

ETC（不停车收费系统）

提醒：适用于配置ETC的车型。

ETC位于车辆前挡风玻璃靠上位置。关于ETC的激活、使用指南和帮助，请您扫描下方二维码获取查看。



自动破窗器

提醒：适用于配置自动破窗器的车型。

如果车厢内配备了自动破窗装置，分别位于前后侧窗上，安装数量、类型及位置以您购买的实车为准。自动破窗装置有手动及自动破玻功能，按下自动破窗启动开关后，其会发出报警声。

手动破玻

在遇到紧急情况时，乘客可手动破玻，启动手动破玻时，破玻装置会发出报警声。打开破玻装置侧边开关（1），用力击拍手柄（2）。玻璃破碎龟裂，推动龟裂玻璃使其落下，乘客可快速逃生。

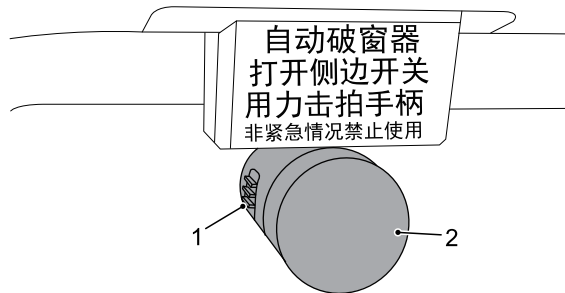

1 侧边开关

2 手柄

自动破窗启动开关

在遇到紧急情况时，驾驶员可自动破玻。打开自动破窗启动开关盖，将红色塑料件表面用力按碎，同时按下红色塑料件内的按钮开关，整车安装破玻器的玻璃全部破碎龟裂，推动龟裂玻璃使其落下，乘客可快速逃生。有关自动破窗启动开关的更多信息，请参阅本章节中的“自动破窗启动开关”。

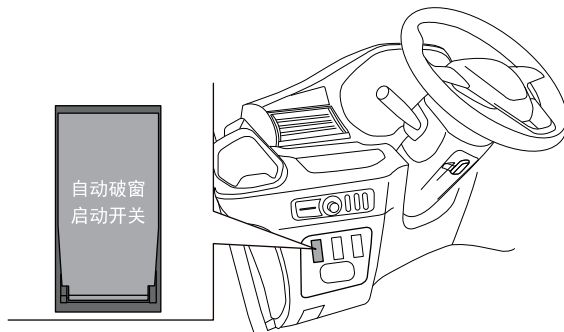

电动侧踏步

提醒：适用于配置电动侧踏步的车型。

驾驶员车门解锁，打开副驾驶员车门，副驾驶员侧的电动侧踏步自动伸出；关上副驾驶员车门，副驾驶员车门处的电动侧踏步自动缩回。

关上驾驶员车门并上锁，电动侧踏步自动缩回。

提醒：电动侧踏步在中控锁处于解锁状态，并且车速小于3公里/小时才能正常工作。电动侧踏步在伸出或缩回时，如遇到障碍物会触发防夹，防夹后踏步自动伸缩，此动作最多重复三次后停止。

MP5+收音机

使用前注意事项

注意

本手册上的内容是对该产品的简易操作说明，在使用本产品前，请仔细阅读并充分理解娱乐系统主机自带操作使用说明。



请勿自行安装或维修您的产品。

由未经电子设备和汽车配件方面培训的人员安装或修理本产品可能导致危险发生。

根据国家相关法规，行驶中禁止观看视频和相关操作，为了您及他人的人身安全。驾驶汽车时请勿观看屏幕和做相关的操作。

请注意本章节手册中的所有注意事项，并严格遵守操作说明。

切勿使本产品接触液体，否则可能导致短路或损坏。

本系统的倒车影像功能仅作为您在驾驶车辆时的一个辅助，请注意实际情况。

注意

- 本产品请勿受潮。
- 产品在第一次开机使用或曾经切断车辆电源重新连接使用，主机所显示各界面的日期需要进行手动调节。
- 确保安全驾驶。
- 确保遵守安全驾驶规章以及现行的交通规则。
- 如果操作本产品（以及倒车影像功能）会分散您在安全驾驶车辆时的注意力，请不要进行操作。
- 如果您要通过观看屏幕进行操作，请将车辆停放在安全场所，并使用停车制动。
- 切勿将本产品的音量设置过高，否则您无法听到车外的交通情况和紧急救援信号。
- 出于对安全的考虑，车辆在行驶时，某些功能将无法实现，如：视频播放等。
- 本系统可以检测出车辆的行驶速度，当速度高于一定值后，系统会阻止您在驾驶过程中观看视频播放。若要观看视频，请将车辆停靠在安全场所，并使用停车制动。
- 为了防止蓄电池耗尽，请确保使用本系统时启动车辆。
- 本手册中的图片是示意图，在细节上可能会与本车略有不同，仅供参考，界面上具体颜色和功能请以实车为准。

娱乐系统控制开关

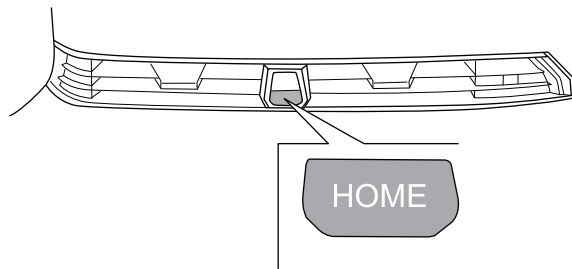

1 显示屏电源

长按小于10秒，关闭娱乐系统显示屏；长按10秒重启娱乐系统。

2 返回

按下该开关，返回主界面功能。

桌面功能简介与操作

状态栏



1 时间显示

显示当前时间信息。

2 音量显示

显示当前音量大小。

3 显示设备连接状态

显示USB、蓝牙等的连接状态，当处于连接状态时，高亮显示相应图标。处于未连接时，则不显示相应图标。

4 当前播放信息

显示当前播放设备、信息。

应用中心（不配置车联网功能）

点触显示屏最左侧竖条快捷入口Dock栏中的应用中心图标，进入应用中心操作。如下图：



驾驶之前

1 音乐模式图标

点触音乐模式图标，进入音乐模式界面操作。

2 收音机模式图标

点触收音机模式图标，进入收音机模式界面操作。

3 车辆设置图标

点触车辆设置图标，进入车辆设置界面操作。

4 通讯模式图标

点触通讯模式图标，进入通讯模式界面操作。

5 USB视频模式图标

点触进入USB视频模式图标，进入USB视频播放模式界面操作。

6 手机互联模式图标

点触手机互联模式图标，进入手机互联模式界面操作。

7 USB图片模式图标

点触USB图片模式图标，进入USB图片模式界面操作。

8 系统指南模式图标

点触系统指南模式图标，进入系统指南模式界面操作，进入主机自带操作使用说明。

9 系统设置模式图标

点触系统设置模式图标，进入系统设置模式界面操作。

应用中心（配置车联网功能）

点触显示屏最左侧竖条快捷入口Dock栏中的应用中心图标，进入应用中心操作。如下图：



驾驶之前



1

驾驶之前

1 音乐模式图标

点触音乐模式图标，进入音乐模式界面操作。

2 收音机模式图标

点触收音机模式图标，进入收音机模式界面操作。

3 车辆设置图标

点触车辆设置图标，进入车辆设置界面操作。

4 通讯模式图标

点触通讯模式图标，进入通讯模式界面操作。

5 地图模式图标

点触地图模式图标，进入地图模式界面操作。

6 微信模式图标

点触微信模式图标，进入微信模式界面操作。

7 QQ音乐模式图标

点触QQ音乐模式图标，进入QQ音乐模式界面操作。

8 喜马拉雅模式图标

点触喜马拉雅模式图标，进入喜马拉雅模式界面操作。

9 语音助手模式图标

点触语音助手模式图标，进入语音助手模式界面操作。

10 USB视频模式图标

点触进入USB视频模式图标，进入USB视频播放模式界面操作。

11 手机互联模式图标

点触手机互联模式图标，进入手机互联模式界面操作。

12 USB图片模式图标

点触USB图片模式图标，进入USB图片模式界面操作。

13 消息中心模式图标

点触消息中心模式图标，进入消息中心模式界面操作。

14 系统指南模式图标

点触系统指南模式图标，进入系统指南模式界面操作，进入主机自带操作使用说明。

15 系统设置模式图标

点触系统设置模式图标，进入系统设置模式界面操作。

16 道路救援模式图标

点触道路救援模式图标，进入道路救援模式界面操作。

17 养车模式图标

点触养车模式图标，进入养车模式界面操作。

18 个人中心模式图标

点触个人中心模式图标，进入个人中心模式界面操作。

蜘蛛智联娱乐系统

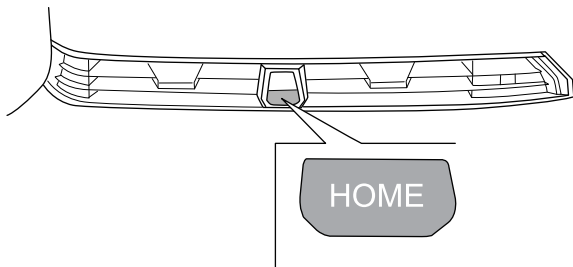

短按HOME按键，可从其他界面返回至首页界面；如果当前是首页界面，该动作无效。长按HOME按键8秒左右，可以重新启动娱乐系统。

应用中心

关于蜘蛛智联娱乐系统的使用指南和帮助，请按照如下步骤进入车辆娱乐系统的相关应用查看。

- 1 在首页界面，点击“应用中心”图标①，展开所有应用界面。
- 2 在应用界面，点击应用中心中的“用户手册”图标②，进入用户手册。进入“用户手册”界面之后，可以查看所有蜘蛛智联娱乐系统的使用说明。



提醒：由于娱乐系统软件会持续更新迭代，本手册中的图片仅仅是示意图，可能会与本车略有不同，仅供参考，请以实际车辆状态为准。

起动和驾驶

- 104 起动和驾驶
 - 104 点火开关
 - 106 无钥匙起动系统
 - 109 发动机防盗控制系统
 - 109 起动/停止发动机
 - 111 驾驶
 - 113 催化转换器
 - 116 燃油
 - 119 尿素
 - 120 手动变速器
 - 121 自动变速器
 - 127 动力转向装置
 - 128 制动系统
 - 134 定速巡航控制系统
 - 136 泊车辅助系统
 - 140 驾驶辅助系统
 - 160 驾驶员疲劳检测系统
 - 162 轮胎
 - 164 装载
 - 165 空气悬架系统
-

起动和驾驶

起动和驾驶

- 确保按照“维护和保养 - 车主检查”中的规定，对车辆进行了每日/每周维护性检查。
- 检查确保座椅的位置正确。
- 检查确保所有后视镜调整到位。
- 检查确保所有照明灯、信号系统和警告指示器处于正常运转状态。
- 检查确保所有乘员已正确系好安全带。

将点火开关打到“ON（开启）”位置，检查确保所有警告灯和计量表运行正常（请参阅驾驶之前章节中的“警告灯和指示灯”）。

注意

在阅读本章节之前，请您确保已阅读了本手册“驾驶之前”章节，您对车辆及其设备已有了充分的了解。

点火开关

无钥匙起动

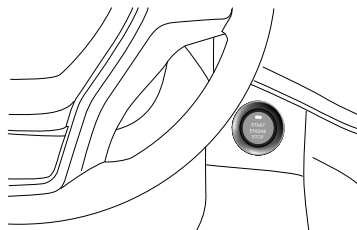

提醒：车辆配备有一键启动开关，即按键式起动的启停开关，若要使车辆启动，带PEPS遥控钥匙必须在车内。对于自动变速器车型若要换出驻车挡，车辆必须处于ON位置，且必须踩下制动踏板。

ACC（解锁）- 红灯

- 起动失败

当发动机起动失败时，点火开关会切换到ACC（N挡）或OFF（P挡）。

- 非正常停车

发动机运行时且非P挡（自动变速器车型），按下此开关点火开关会切换到ACC。

- 紧急熄火

行车过程中，车速大于5公里/小时，连续按点火开关3次或长按点火开关3秒，点火开关会切换到ACC。

起动和驾驶

提醒：红灯连续闪烁三次表明车内未检测到合法物理钥匙/蓝牙钥匙。

ON（开启）- 绿灯

当发动机关闭时，不满足起动条件，按下此开关一次，会使点火开关切换到ON；当发动机正常起动后，点火开关会切换到ON；ON状态时，所有的仪表、控制装置和电路都可以工作。

提醒：如果在发动机关闭后仍将点火开关处于ACC或ON位置，可消耗蓄电池电量。如果蓄电池耗电时间过长，可能不能起动车辆。

START（起动）- 绿灯

该位置用于起动车辆。发动机关闭时，车内有有效遥控钥匙，满足起动条件，按下并松开启停开关，发动机会起动。

起动条件：

- 手动变速器
将换挡杆置于空挡。
将离合器踏板踩到底并保持。
- 自动变速器
将换挡杆置于“P”或“N”。
踩下制动踏板并保持。

OFF

该位置使发动机关闭。换挡杆必须在P挡（自动变速器车型）时，按下此开关点火开关会切换到OFF。

注意

如果车辆靠近强无线电天线信号，可能会对遥控门锁系统产生干扰，启停开关将不起作用。

无钥匙起动系统

无钥匙解锁

当所有车门都已闭锁时，携带遥控钥匙进入感应区域，按门把手上的微动开关，中控锁将自动解锁。解锁成功后转向灯闪两下，之后30秒内如果没有执行以下任何一个操作，则中控锁将自动重新闭锁：

- 打开任何一个车门
- 电源挡位切换至非OFF挡
- 操作中控解锁/闭锁

提醒：也可以用遥控钥匙上的中控解锁按键开锁，按一下中控解锁按键，中控锁自动解除。

无钥匙闭锁

当驾驶员车门或者前排乘员车门为解锁状态时，携带遥控钥匙进入感应区域后按下门把手上的微动开关，方向灯闪1次，同时报警喇叭短响1次（根据配置），所有车门闭锁，同时车辆进入预设防状态。如果有下列情况之一，按下微动开关后车门不会闭锁：

- 电源挡位在非OFF挡
- 遥控钥匙留在车内
- 遥控钥匙不在感应范围内
- 遥控钥匙电能耗尽
- 驾驶员车门未关闭

提醒：也可以用遥控钥匙上的中控上锁按键来闭锁车门，按一下中控上锁按键，中控锁自动闭锁。

无钥匙起动

当遥控钥匙在车内时，满足起动条件，此时按一下启停开关即可发动发动机。

起动条件：

- 手动变速器
将换挡杆置于空挡。
将离合器踏板踩到底并保持。
- 自动变速器
将换挡杆置于“P”或“N”。
踩下制动踏板并保持。

提醒：如果不满足起动条件，每按一次启停开关，电源挡位将在OFF、ACC、ON之间循环切换。如果遥控钥匙不在车内，踩住制动踏板，指示灯不会亮，按下启停开关也将不会执行切换电源挡位或者点火动作。

备份起动

当遥控钥匙电量耗尽时，无钥匙进入功能将失效，但仍然可以进行起动发动机的操作。用机械钥匙打开车门进入车内，此时系统可能处于防盗状态，所以会触发报警器报警，属于正常情况。

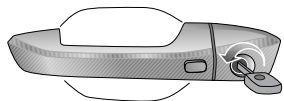

满足起动条件的前提下，将钥匙平放在驾驶员侧杯托带标识处，按下启停开关可以起动发动机。

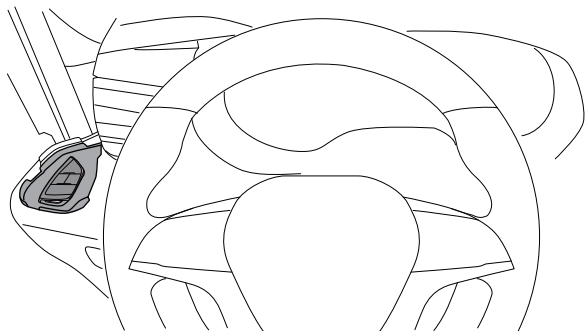

紧急起动与熄火

车辆行驶中，若发生突发状况需要立即熄火，有两种途径可以实现：

- 1 3秒内持续按下启停开关；
- 2 连续3次按下启停开关。

发动机防盗控制系统

钥匙

如果您的车辆带发动机电子芯片防盗系统，已针对您的车对钥匙进行电子编码。经编码的钥匙仅与相应车辆配套使用。只有车辆随附的钥匙才可以起动您的发动机。

在防盗控制系统有效的情况下，任何非法起动发动机的行为将被禁止。

启用/禁用

如果您的车辆带发动机电子芯片防盗系统，钥匙从点火开关“LOCK（上锁）”位置打到“ON（开启）”位置时，如果认证

成功，组合仪表上的“防盗警告灯（黄色）”常暗。

如果“防盗警告灯（黄色）”闪烁，表示防盗控制系统出现问题，发动机将无法起动，应立即联系本公司授权服务商检修。

提醒：钥匙包含微芯片，以确保其与车辆之间无故障的数据交换，不要使用金属物体（如其它钥匙）将其屏蔽，也不要使其受到严重碰撞。切勿将一把以上钥匙挂在钥匙环上。

起动/停止发动机



起动

 一氧化碳为有害气体，可能导致昏迷甚至死亡。车辆排出的废气中包含无色无味的一氧化碳，因此应避免吸入。切勿在密闭、不通风的地方起动或保持发动机运转。如果发现废气进入车内，尽快查明原因并改正。如果必须在此种环境中工作，请将所有车窗完全打开。

检查确保驻车制动已启用，换挡杆位于空挡（手动变速器车型）/P挡（自动变速器车型）位置。应关闭所有不需要使用的电气设备。

将点火开关打到“ON（开启）”位置，并等待组合仪表上的“电

热塞指示灯（黄色）”熄灭。踩下离合器踏板（手动变速器车型）或制动踏板（自动变速器车型），但切勿踩下加速踏板。将钥匙打到“START（起动）”位置，然后起动发动机。发动机开始运行后，立即松开钥匙，点火开关将自动回到“ON（开启）”位置。发动机运转时，检查确保组合仪表上的

“蓄电池未充电警告灯（红色）”和“机油压力警告灯（红色）”熄灭。

起动和驾驶

- 手动变速器

将换挡杆置于空挡。

将离合器踏板踩到底并保持。

- 自动变速器

将换挡杆置于“P”或“N”。

踩下制动踏板并保持。

提醒：在起动时不要让起动机运转超过20秒以上，如果发动机没有起动，关闭点火开关后至少等待30秒再尝试。操作起动机运行20秒，起动机将自动停止。

提醒：如果发动机管理系统发生故障，组合仪表上的“发动机故障警告灯（黄色）”可能会闪烁或持续亮起，并且发动机可能无法起动（请参阅本章节中的“自我保护模式”）。

注意

起动后30秒内，切勿使发动机超过怠速转速运行，以确保涡轮增压器轴承在高速运行前能受到充分润滑。

暖机

当发动机温度较低时，采用在车辆静止的情况下，对发动机进行暖机效果不好。建议发动机起动后车辆尽早开动。

自我保护模式

行驶时如果发动机发生故障，可能会影响驾驶性能，发动机系统将进入“自我保护模式”。此种情况下组合仪表上的“发动机故障警告灯（黄色）”将开始闪烁或持续亮起，应立即联系本公司授权服务商检修。

停止

将点火开关从“ON”位置打到关闭位置，以停止发动机。

对于配置无钥匙起动系统的车型，请参阅本章节中的“点火开关”、“无钥匙起动系统”。

启用驻车制动。

注意

停止发动机前，应怠速运行10秒，以确保在减速过程中充分润滑涡轮增压器轴承。

驾驶

新车的“磨合”

本车无需刻意的“磨合”，为了提高车辆的长期运行性能，我们强烈建议您遵守如下几点：

在首个3000公里行驶时：

- 避免行驶过快和频繁变速。
- 切勿在任意挡位把加速踏板踩到最底位置。
- 切勿使发动机在任意挡位缓慢而困难地运转。
- 请尽量避免过度使用紧急制动。

行驶3000公里后，您可以逐步将车速增加至最大许可速度。



避免使用高发动机转速，可以保护发动机、减少油耗、降低发动机噪音级别，并且有利于环境保护。

驾驶



行驶时，切勿在车上放置装有燃油的便携式容器。否则可能因泄露导致火灾。

注意

行驶时，切勿将脚放在离合器踏板上休息；否则可能导致离合器磨损/损坏。

2

当在路面有水、雪、冰、泥浆、沙等危险路面驾驶时，请注意：

- 放慢您的车速并且谨慎驾驶，预留更多的制动距离。
- 在制动、转向或者加速的时候避免突然动作。
- 在驱动车轮下使用沙、防滑链或者其它防滑材料，从而提供陷入冰、雪、或者泥浆中时所需要的牵引力。

打滑

如果您的车辆在潮湿公路上打滑，您不能控制您的车辆，原因是公路和您的轮胎之间摩擦力减小所致。路面情况、轮胎充气压力以及车辆速度的不同均可能导致打滑。它非常危险。

阻止打滑的最佳方法是降低您车辆的速度并且在您感到公路足够潮湿的任何时候保持谨慎。

起动和驾驶

涉水驾驶

通过积水路面时，为了避免损坏您的车辆，请注意：

- 在涉水行车前确定水深，最大涉水深度为30厘米。
- 行车速度不得超过30公里/小时。
- 前方车辆及迎面车辆激起的水波，这可能会导致超过最大允许的涉水深度。
- 为避免车辆的损坏，请尽快驶离积水路面。

注意

如果由于意外，车辆在水中发生熄火现象，切勿自行重新启动发动机，请即刻联系本公司授权服务商。

-  **水和淤泥会影响制动系统，使制动距离增长，发生危险！**
- 轻踩制动踏板，使制动零件保持干燥，恢复性能。
 - 驶过湿滑路面时请勿紧急制动。

提醒：如果驶过积水路面，车辆上发动机、传动系统、变速器和电子系统可能遭受严重损坏。盐水具备腐蚀性，车辆上被盐水浸泡过的部件必须用清水冲洗。

行车

-  **行驶时，切勿在车上放置装有燃油的便携式容器。否则可能因泄露导致火灾。**

注意

行驶时，切勿将脚放在离合器踏板上休息；否则可能导致离合器磨损/损坏。

斜坡和渡轮引坡

遇到极陡的斜坡（如渡轮引坡等），特别小心以免损坏车身底部。

催化转换器



催化转换器将释放出大量的热量（即使在发动机关闭后的短时间内），可能引发火灾。

切勿在任何易燃物体（如纸张、干燥的草地或干燥的落叶）上操作或停放车辆。

在发动机运行时或关闭后一段时间内、催化转换器冷却前切勿用身体任何部位接触排气系统。

催化转换器安装在排气系统内，用于减少废气污染。

注意

为防止损坏催化转换器，必须遵守以下注意事项：

- 应使用柴油，如果添加的是汽油，本公司不承担任何责任。如果您不小心添加了汽油，应立即联系本公司授权服务商检修。切勿起动发动机。
- 如果车辆在行驶时变得难以起动或驾驶性能降低，请低速将车开至就近的本公司授权服务商检修。
- 切勿在油位极低时行驶。在燃油耗尽的情况下行驶可能导致发动机无法起动。
- 切勿以推或拖的方式起动车辆。
- 车辆行驶时，切勿关闭发动机。

DPF（柴油颗粒捕集器）的使用注意事项

DPF的主要作用是收集车辆尾气中的颗粒，并在一定的周期内通过主动和触发式再生来清除DPF中收集的颗粒以达到恢复DPF收集颗粒的功能。这里的主动再生是指发动机根据实际工况自动启动自我恢复DPF收集车辆尾气中颗粒的功能；触发式再生是指发动机目前的工况无法满足主动再生条件，需要人为干预操作进行的再生。

起动和驾驶

DPF一键再生开关式再生

仪表报警提示

一级报警提示：组合仪表上显示“请高速行驶或安全触发DPF原地再生”，显示9秒，蜂鸣器提示三声，组合仪表上的“DPF

（柴油颗粒捕集器）警告灯（黄色）”常亮。

二级报警提示：组合仪表上显示“保证安全，立即触发DPF原地再生”显示9秒，蜂鸣器提示三声，可以通过短按方向盘上的OK按键或组合开关上的SET按键暂时取消，从报警弹框消失时开始计时，若在2分钟之内报警状态未发生变化，则重新触发报警，组合仪表上的“DPF（柴油颗粒捕集器）警告灯（黄

色）”以1赫兹频率闪烁。

再生过程中组合仪表上显示“DPF再生已完成xx%，请耐心等待”持续显示，组合仪表上的“DPF（柴油颗粒捕集器）警告灯（黄

色）”以0.5赫兹频率闪烁。

再生完成组合仪表上显示“DPF原地再生结束，可以正常驾驶”显示3秒，蜂鸣器提示一声。

不能接受再生操作组合仪表上显示“DPF因原因xx无法进行再生，详细见用户手册”，显示9秒，蜂鸣器提示一声。

DPF无法进行再生具体原因如下：

- 0： 发动机不处于Normal（正常）运行模式
- 1： 冷却液不处于许可的温度范围
- 2： 机油温度不处于许可的温度范围

- 3： 大气压力不处于许可的压力范围
- 4： 燃油温度不处于许可的温度范围
- 5： 电池电压不充足
- 6： 离合器踩下
- 7： 不处于空挡
- 8： 车速不等于零
- 9： 发动机转速不处于许可范围
- 10： 内部扭矩不处于许可范围
- 11： 油门踏板不处于许可范围
- 12： DPF上游温度不处于许可范围1
- 13： DPF上游温度不处于许可范围2
- 14： DOC（柴油氧化型催化器）上游温度不处于许可范围1
- 15： DOC（柴油氧化型催化器）上游温度不处于许可范围2
- 16： DPF颗粒不高于设定限值
- 17： 有DPF相关的故障
- 18： 有发动机相关的故障
- 19： 最大许可再生时间到了
- 20： DOC（柴油氧化型催化器）和DPF上游温度未在允许时间1内达到目标值
- 21： DOC（柴油氧化型催化器）和DPF上游温度未在允许时间2内达到目标值
- 22： 超过DPF上游的最高许可温度1
- 23： 超过DPF上游的最高许可温度2
- 24： 超过DOC（柴油氧化型催化器）上游的最高许可温度1
- 25： 超过DOC（柴油氧化型催化器）上游的最高许可温度2

起动和驾驶

26: 服务站再生命令未发出

27: 刹车踩下

开关式再生步骤

- 1 停车，手动变速器车型挂空挡（自动变速器车型挂P挡），启用驻车制动，关闭点火钥匙（或点火开关）2分钟；
- 2 起动车辆；
- 3 按住一键再生开关并保持2秒，DPF再生将会开始。

提醒：发动机转速上升到2000转/分说明再生触发成功，转速未上升说明未成功，关闭点火开关等2分钟，再重新按照上述步骤操作。再生开始后除非必须驾驶，请保持在空挡，车辆处于停止状态，请勿进行其它操作（如：踩制动踏板，踩离合器踏板，踩油门踏板等），直到发动机转速恢复到怠速。

注意

DPF再生温度很高，请把车辆停在空旷通风地方，使用过程中需确认周围无易燃物（如：枯草，油品等）。如多次不能再生成功，请至本公司授权服务商处进行处理。

再生的条件

- DPF过载，颗粒值超过设定值（仪表出现一级、二级报警）。
- 水温大于40摄氏度。
- 无DPF相关功能报错。
- 车速为0，挡位为空挡（自动变速器车型挂P挡）。

无法再生的可能原因

- 离合器踏板踩下。
- 挡位不处于空挡（自动变速器车型挡位不处于P挡）。
- 车辆未处于停止状态（车速不为零）。
- 油门踏板踩下。
- 制动踏板踩下。
- 发动机状态不满足（如水温过低，排气温度过高）。
- 发动机存在DPF相关故障。
- 未按照再生步骤进行操作。

起动和驾驶

高负荷行驶再生步骤

- 1 进行高负荷工况循环，例如高速行驶（车速保持80公里/小时及以上）；
- 2 驾驶车辆持续30分钟左右。

驾驶工况特殊情形

在以下情况下，车辆几乎不具备触发再生，主动再生的效率也普遍偏低甚至没有，需要驾驶员注意并尽量规避：

- 反复启停车辆。
- 长时间使车辆处于低车速、低负荷的运行工况。
- 在驻车的情况下长时间怠速。

注意

长时间怠速，DPF积碳量会累计增加。如您的车辆一直需要在长怠速的工况下，可在车辆主动再生功能激活时，请主动踩油门使发动机转速至2000~2500转/分以辅助再生。

燃油

燃油加注



禁止将柴油与机油、汽油、煤油、石蜡、水或其它液体混合起来使用，这可能会导致燃油系统损坏。

不要将油加得太满，以至于可以从加油孔中看到或溢出，从而造成您自己及他人接触燃油的危险。

根据车辆油箱的加油口标签，选择所需加的燃油。请参阅一般技术参数章节中的“发动机主要参数”。

注意

- 我们建议您使用不含添加剂或其它发动机清洗保护剂的高质量燃油。
- 如果意外加注了汽油，应立即联系本公司授权服务商检修。不要起动发动机。如果起动加注了汽油的发动机，将对燃油系统组件造成重大损坏。此种损坏不在保修范围内。



为防止燃油溢出，请在加油喷嘴自动关闭时停止加油。继续加油可能会使油箱过满，从而导致燃油在气温较高的天气或在车辆拐弯时溢出。

加油盖

打开驾驶员侧车门，然后打开加油口小门。

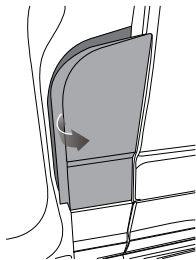

逆时针转动燃油加注口盖，使燃油加注口盖拆卸，可以进行燃油加注。加注完毕后，顺时针拧紧燃油加注口盖，然后关闭加油口小门。

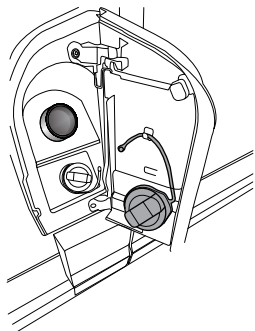

节省燃油

油耗主要受到三个因素的影响：

- 维护车辆的方式
 - 请按照《用户保修保养手册》上的规定，到本公司授权服务商对车辆进行定期维护。
 - 定期检查轮胎压力。
- 驾驶车辆的方式
 - 避免在低挡位时高速行驶（应换挡），否则会增加油耗。
 - 频繁地冷起动和/或短距离驾驶意味着极高的油耗。
 - 行驶在不畅通或曲折的道路上时，或上坡行驶时，都将增大油耗。
 - 必须预先考虑可能发生的危险，以免使用紧急制动。
 - 确保驾驶时已完全松开驻车制动。
- 车辆负载
 - 负载越重，油耗越大。切勿增加不必要的负载。

起动和驾驶



以下驾驶注意事项将帮助您节省燃油并保护环境。

- 确保轮胎气压正确。
- 避免起动后立即加速，避免把加速踏板踩到最底位置。
- 低挡行驶时间不宜过长。
- 在发动机运转平稳的情况下，尽量采用最高挡位。
- 预先考虑可能出现的障碍物、交叉路口、急转弯处或交通灯，并提前对车速进行相应的调整。
- 如果预见到交通可能会长时间堵塞或需等待较长时间，如果安全条件允许，请关闭您的发动机。

寒冷天气注意事项



严禁将灯油（煤油）用作添加剂。在燃油中加入汽油将非常危险。

为减少寒冷天气使用燃油可能遇到的问题，应考虑以下建议：

- 应使用符合冬季要求的燃油。
- 将车辆停放在可以将燃油温度维持在 -9°C 以上的区域。
- 在每日行车结束后为油箱加油；这将减小燃油冷凝的可能，从而减小冷凝后升温所产生的水对油质的影响。
- 按照推荐的时间间隔更换燃油滤清器的滤芯。
- 将蓄电池电量维持在正常工作状态。

注意

添加剂可能会降低燃油的润滑性能，导致发动机和喷油设备更快磨损和损坏。

燃油胶管

燃油管路中部分使用了胶管，长时间后出现老化等现象是不可避免的。请务必依据《用户保修保养手册》定期检查燃油胶管，并每隔10年/16万公里进行更换。

尿素

提醒：适用于配置尿素加注口的车型。

当组合仪表上的“尿素警告灯(黄色)”点亮，用户需要及时补充车用尿素溶液。使用的车用尿素溶液需要满足ISO 22241-2:2019的标准。

尿素加注

! 禁止将尿素与机油、煤油、石蜡、水或其它液体混合起来使用，这可能导致尿素系统的损坏。尿素箱的额定容积为20.3L，推荐使用标准的尿素枪加注，跳枪后补枪次数不得超过两次，如采用其它简易工具加注尿素，用户需要根据估算的尿素剩余情况进行加注，不要将尿素加的太满，以至于可以从加注孔中看到或溢出，从而造成您自己与他人接触尿素的危险。

打开驾驶员侧车门，然后打开加油口小门。

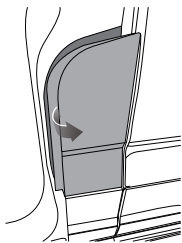

逆时针转动尿素加注口盖，使尿素加注口盖拆卸，可以进行尿素加注。加注完毕后，顺时针拧紧尿素加注口盖，然后关闭加油口小门。

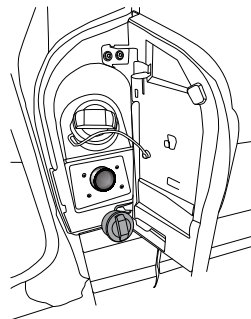

提醒：尿素加注口盖颜色为蓝色，盖子上的文字标识是尿素。

起动和驾驶

手动变速器

换挡

换挡时，完全踩下离合器踏板，然后拨动换挡杆。换挡完成后，慢慢松开离合器踏板。

换挡杆球头上标有所有挡位。

六挡手动变速器

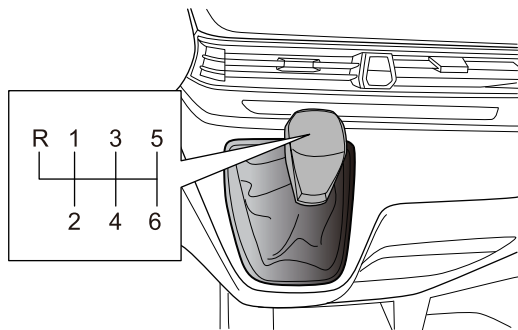

6挡：用大于弹簧压力的力将换挡杆完全打到右侧，然后打到下方。降至5挡时，切勿向左侧施加横向压力，否则可能意外换到3挡。从而导致发动机超速运转。

提醒：无法将换挡杆直接从6挡切换到倒挡R。

倒挡R：从空挡位置先提起换挡杆上的提拉管，用大于弹簧压力的力将换挡杆完全打到左侧，然后打到上方。

提醒：只有在切换倒挡R时才需要提起换挡杆上的提拉管。

注意

在换入倒挡或从倒挡换出前，车辆必须完全停止。必须按顺序加挡，严禁使用2挡起步。变速器不应空挡滑行，特别是下坡时禁止换入空挡，防止烧损同步器及各类型轴承。

自动变速器

挡位

P（驻车挡）

 如果在车辆行驶中挂入P（驻车）挡会损坏变速器。不要用P（驻车）挡来代替驻车制动，一定要确认换挡杆挂在P（驻车）挡并完全设置驻车制动。挂入P（驻车）位置前一定要完全停止车辆。此位置锁止变速器输出齿轮，防止驱动轮转动。

P挡用于辅助驻车和启动发动机。

R（倒挡）

 挂入R（倒挡）或推出R（倒挡）前，车辆必须完全停下来；在车辆移动中挂入R挡会损坏变速器。

R挡用于倒车。

N（空挡）

 N挡临时停车时，请设置驻车制动或者踩下制动踏板，否则会有溜车或发生事故的风险。
行驶中，请勿挂入N挡。

N挡是无动力挡位，变速系统处于不传递动力状态。

D（前进挡）

D挡是一般前进挡位，正常驾驶时，建议使用D挡。变速器可自适应调节速比，以实现最优经济性。

M（手动模式）

加速超车或者上下坡时，建议使用M挡。

起动和驾驶

换挡操作

! 进入D挡或者R挡前一定要检查车辆附近的人群情况，尤其是儿童。离开驾驶座前，一定要确认在P挡位置，然后设置驻车制动并停止发动机。

为了避免损坏变速器，不要在踩制动踏板进入R挡或D挡时，进行发动机加速。车辆停在坡道上时，不要使用发动机动力来固定车辆。请使用驻车制动。发动机以超过2500转/分速度转动时，切勿从N挡或P挡切换至D挡或R挡。

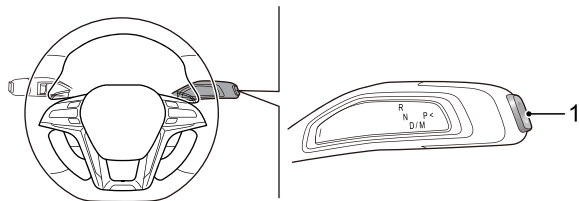

1 P挡按钮

挂入P挡

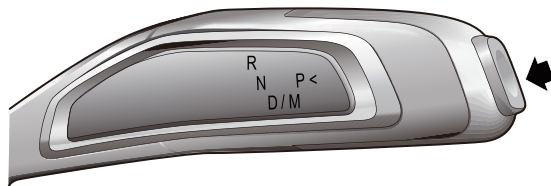

车辆静止时，按压P挡按钮（1），车辆进入P挡。

挂入R、N、D挡

- 当前P挡



起动和驾驶

- 当前N挡



- 当前D挡



- 当前R挡



朝所需的方向短促推、拉换挡杆（前后各两个位置）。松开换挡杆后，换挡杆会返回到中间位置。

退出P挡及进入R挡时，需踩下制动踏板；挂入D挡时，需踩下制动踏板。

已挂入的挡位会在换挡杆手柄和仪表信息中心显示。

注意

①：D/M挡位行车中，操作换挡杆到此位置，需要维持换挡杆1.5秒以上方可执行换挡，其他位置无此要求。

起动和驾驶

M挡（手动模式）



在自动模式D挡时，向后拨动换挡杆可切换至M挡位置选择手动模式。要恢复D挡操作，把换挡杆向后拨回D挡位置即可。

在手动模式M挡时，通过拨动拨片来实现升挡或者降挡。组合仪表显示的挡位将会以一个M1~M8来表示车辆当前所在挡位。

注意

①：D/M挡位行车中，操作换挡杆到此位置，需要维持换挡杆1.5秒以上方可执行换挡，其他位置无此要求。

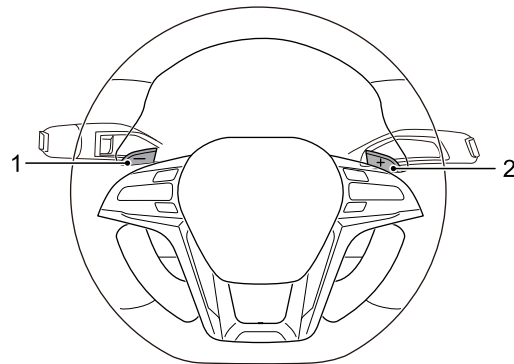

1 降挡拨片

2 升挡拨片

在自动模式D挡时，直接操作方向盘换挡拨片，可进入临时手动模式。再次拨动拨片即可实现升挡或者降挡。组合仪表显示的挡位将会以一个M1~M8来表示车辆当前所在挡位。

注意

临时手动模式只是临时使用，不是长期的手动状态，如果一段时间内未再操作换挡拨片，系统将回到自动模式D挡。

提醒：M挡模式下，完全停止车辆后，按压P挡按钮，可直接进入驻车挡P挡。

注意

在手动模式下，如果驾驶员选择的换挡时机不合理，如在发动机转速过低的情况下升挡或在车速过高的情况下降挡，变速器不予以响应，车辆仍以原挡位行驶。车辆在某一挡位行驶，当发动机转速低于一定值时，变速器会自动降入邻近低挡，以避免发动机熄火；当车辆加速，发动机转速持续上升并达到挡位允许最高转速后，若此时没有升挡请求，变速器会自动升入邻近高挡，以保护发动机。

Auto Park（自动回P挡）功能

为保证安全，当车辆处于非P挡状态断电时，变速器会自动进入P挡。

车辆静止状态下，驾驶员未系安全带且未踩刹车踏板及油门踏板，同时有开车门动作，变速器将自动进入P挡，防止溜车。

手动解除P挡锁（拖车模式）

当车辆发生故障（蓄电池无电、变速器控制器故障、换挡器故障等），无法换出P挡时，需将变速器手动强制解除P挡进入N挡，才能进行拖车。否则，会损坏变速箱。

1 需至第二排座位，双手抓住副仪表台后面板下边缘（图示位置），向车尾方向拽动，即可拆副仪表台后面板。

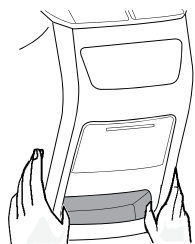

2 拆离后可以看到一个黄色拉环（1）和金属支架（2）。

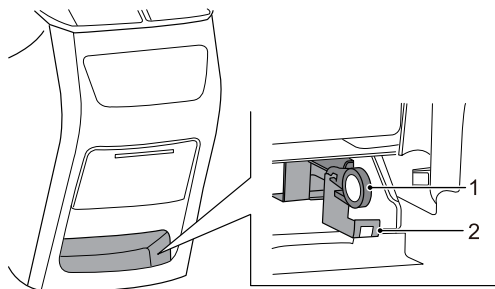

3 将拉环（1）旋转至竖直状态，手指穿过拉环（1）并向上提起，然后向后拉动，将拉环（1）卡于金属支架（2），变速箱即已换出P挡挂至N挡。

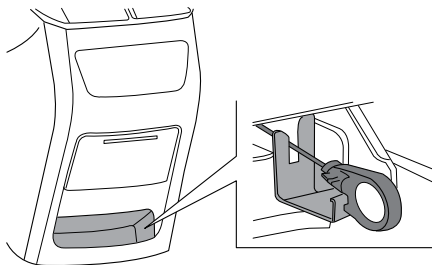

注意

若此时车辆处于上电或者启动状态，仪表会相应提示“P挡驻车锁故障”，表示变速箱处于P挡锁状态。待P挡解锁拉索恢复原位后，该提示会自行消失。

4 移动车辆后，请立即按照上述方法相反的操作步骤，进行复原，避免车辆长时间处于强制解除变速器P挡状态。

提醒：当需要进行手动P挡解锁，说明车辆已存在问题，请联系本公司授权服务商进行检修，由专业维修人员恢复P挡解锁拉索及副仪表台后面板至原位位置。

动力转向装置

液压动力转向装置

由于车辆装有动力转向装置，所以在发生液压故障时，驾驶员仍然可以保持对转向的完全控制，但需要使用更大的力操纵方向盘。

电动助力转向装置



如果电动助力转向发生故障或者不能工作，转动方向盘会非常沉重，极大影响行驶安全性。

电动助力转向系统只有在发动机起动后才作用，通过电机来进行助力转向，根据车速、转向力矩和方向盘转角自动调整转向助力。

电动助力转向系统的优点在于结构简单、节能。与传统液压助力转向系统相比，电动助力转向系统只在实际转向时才需要能量，这种按需用电的工作方式可以降低动力损耗。

注意

电动助力转向工作时，方向盘长时间位于极限位置会导致转向助力减小，手感变重。

EPS（电动助力转向）系统失效警告灯

请参阅驾驶之前章节中的“警告灯和指示灯”。

如果蓄电池电缆断开或蓄电池严重亏电，可能会导致该灯点亮。这时请将方向盘向左打到底（打到底时稍微用力），然后再向右打到底，回到中间位置，即可完成系统初始化，则该灯熄灭。

制动系统

行车制动

双管路制动液压系统

 行驶时，如果一条液压管路发生故障，组合仪表上的

“制动系统警告灯（红色）” 将亮起；其可能导致制动踏板行程和作用力增加，制动距离更长，也可能导致车辆摆向一边。切勿通过一踏一放的方式恢复制动踏板的压力。如果一条制动管路出现压力故障，必须查明原因。请立即将车小心停下。应立即联系本公司授权服务商检修。切勿继续行车。

如果一条液压管路发生故障，另一条液压管路将继续运行。

一般状态

 务必确保地毯或其它物体不会妨碍制动踏板运行。

切勿将脚放在制动踏板上休息，因为这样可能导致制动器过热、效能下降和过度磨损。如果制动片/制动蹄过度磨损，将发出刺耳的叫声或鸣叫，应用制动时，制动效能将会受到影响。应尽快联系本公司授权服务商检修。

如果发动机因某种原因停止运转，制动助力器在进行两次踏板操作后将停止运行，此时如果希望获得预期的制动效果，就需使用更大的力操作踏板。在这种情况下，制动距离可能更长。

如果未经常使用车辆或长时间将其停放在车库中，制动系统的效能也会降低。应尽快联系本公司授权服务商检修。

潮湿状态

 在大雨天气、泥泞的道路上驾驶时，车辆制动效能将大幅下降。此时，应在确保您与其它车辆保持安全距离的情况下，用间歇性轻踩制动踏板方式使制动器摩擦组件保持干燥。在湿气很重的天气，可能每隔数公里就需要重复进行该操作。

冬季时，制动片和制动盘上可能会结冰或堆积盐分。间歇性轻踩制动踏板，可清除冰和堆积的盐分。

下陡坡

 过热的制动器可能降低其制动效能，并可能导致车辆向一侧摆动。

对于可能需要不断应用制动的陡坡，下坡前应选择较低挡位并使用发动机制动，以减小所需的制动力。

ABS（防抱死制动系统）

ABS用于防止车轮在紧急制动的情况下抱死，从而帮助您保持对方向的控制。无需特殊的驾驶技巧。

正常制动情况下（路面有足够的摩擦力，可以防止车轮抱死），ABS将不会被激活。

制动系统的一个重要组成部分就是电子制动力分配系统（EBD），用于在全负载情况下优化后轮制动力。

使用ABS进行紧急制动的重要规则：

- 1 踩下离合器踏板并完全踩下制动踏板。
- 2 绕过障碍物。无论使用的制动力多大，您都可以保持对方向的控制。

ABS的作用

 ABS不一定能缩短制动距离，根据路面情况的不同，制动距离可能会有较大差异。事实上，未带ABS的车辆在某些路面（如砾石路和有积雪的道路）上行驶时，制动距离可能更小。

当车辆处于高速运行状态或出现水路打滑（如路面有水，使轮胎无法与路面充分接触）的情况，ABS无法克服某些物理限制，为车辆提供较短的制动距离。

ABS可以更好地保护您自身和其它道路使用者的安全，免受不必要的风险。但您仍有义务遵守一般安全规则，并应考虑路面、天气和交通情况。

如果您使用的制动力超过了轮胎和地面间的附着力，足以导致一个或多个车轮抱死，那么ABS将自动开始运行。您将听到一声快速的震响，同时通过制动踏板会感觉到微震。

即使在打滑的路面进行紧急制动时，也请务必踩下离合器踏板并完全踩下制动踏板。ABS被激活，并将持续监测每个车轮的速度，然后根据可提供的摩擦力改变其制动压力。

这就可以防止车轮抱死，以确保对方向的控制。

驾驶带ABS车辆的注意事项

- 紧急制动的情况下，踩下离合器踏板同时完全踩下制动踏板。
- 正常制动的情况下，稳步地对踏板施力，切勿采用快速一踏一放的方式。
- 切记制动时仍然可以使用转向控制。
- 使用ABS并不能消除某些危险，如：与前面的车辆靠太近行驶、路面打滑时行驶和行驶时过分追求速度等。
- ABS并不保证能缩短制动距离。
- 如果听到或感觉到制动踏板微震，请不必担心。这是ABS运行时的正常现象。

ESP（电子稳定系统）

ESP作用

ESP涵盖了ABS、EBD、TCS、VDC、EBA、RMI和HAS功能。

当ESP（电子稳定系统）工作时，ESP指示灯会在组合仪表上闪烁。您可能听到一些噪音或感觉到制动踏板出现振动，这是正常现象。



“ESP指示灯（黄色）”在点火开关置于“ON（开启）”位置时点亮，并在几秒钟后熄灭。在正常驾驶状态下，ESP指示灯保持熄灭状态，ESP处于监控驾驶状态。当ESP指示灯闪烁时，则表明ESP正在工作，您可能听到一些噪音或感觉到制动踏板出现振动，这是正常现象。如果ESP发生故障，ESP指示灯将持续亮，请将车辆送到本公司授权服务商处检查ESP系统。

ESP可通过ESP OFF开关进行关闭，ESP功能关闭后，“ESP OFF指示灯（黄色）”点亮，仅剩ABS与EBD功能。

EBD电子制动力分配系统

EBD电子制动力分配系统自动监测各个车轮与地面的抓地力状况，将制动力最佳的分配至四个车轮，从而提高制动效能和车辆行驶稳定性。

TCS牵引力控制系统

TCS牵引力控制系统可在起步和加速时自动的调控驱动力，以防止车轮打滑，从而保持车辆的行驶稳定性。

VDC车辆稳定控制系统

VDC车辆稳定控制系统是一种先进的电脑系统，可帮助您在恶劣行驶的条件下控制车辆的行驶方向。当电脑检测到您期望的行驶路线与车辆的实际行驶方向发生偏差时，VDC车辆稳定控制系统会有选择地在车辆的一个或几个制动器上施加制动压力，使车辆保持在您操纵动作指令的方向。

EBA液压辅助制动

在紧急情况下，驾驶员进行制动时的踏板力常常是不够的。EBA液压辅助制动能够识别这种快速但踏板力不足的状况并自动建立高达接近抱死水平的制动压力，可大大缩小制动距离。

RMI防侧翻

RMI防侧翻依据对方向盘转角和横向加速度的监控，能及早识别出车辆翻滚趋势，及时通过对单轮或多轮施加制动，最大程度防止翻滚发生。

HAS坡道辅助

在车辆上坡时，HAS坡道辅助能够防止驾驶员在松开制动踏板后，车辆后溜。驾驶员最多可有1.5秒的时间将脚从制动踏板移到加速器踏板上，进行坡道起步。

驾驶带ESP车辆的注意事项



ESP则能够探测和分析车况并纠正驾驶的错误，防患于未然。任何事物都有一个度的范围，如果驾车者盲目开快车，现在的任何安全装置都难以保全。

EPB（电子驻车制动）

提醒：适用于配置EPB（电子驻车制动）的车型。

EPB（电子驻车制动）开关 Ⓢ 位于仪表台左侧，使用EPB开关控制驻车制动器的拉紧或释放。

EPB使用前需知事项

- 点火开关处于ACC/ON挡，EPB可一直使用。为防止蓄电池过分放电，当车辆不运行时，避免重复操作EPB开关。在蓄电池电量不足的情况下，EPB系统是不能够拉紧或释放的。
- 在坡道起步时，EPB可防止无意间发生车辆溜车。当车辆牵引力大于下滑分力时，EPB才会自动释放。
- 在车辆的普通制动操作失灵时，紧急制动功能仍能对车辆进行制动，具体请参阅本章节中的“紧急制动功能”。
- 在接通或关闭电子驻车制动时会产生轻微的噪音，此是正常现象，不必因此而不安。
- 当车辆电源中断时，驻车制动器拉紧状态下无法再松开，松开状态下无法再拉紧，请外接电源。
- 如果“EPB（电子驻车制动）指示灯（红色）”未能在您操作EPB开关时熄灭或亮起，或者“EPB（电子驻车制动）故障警告灯（黄色）”亮起，EPB用正常的操作无法释放，请与本公司授权服务商联系。
- 不要在坡度大于20%的路面上电子驻车，否则可能溜车。当超过限定坡度的坡道停车时，EPB不能完全制动，此时驾驶员可通过踩下制动踏板来防止溜车。

驻车

手动驻车

- 1 点火开关处于ON挡或发动机运转时。
- 2 使车辆处于静止状态。
- 3 向上拉起EPB开关 Ⓢ ，驻车制动器拉紧，当组合仪表上的“EPB（电子驻车制动）指示灯（红色）”点亮，表示驻车制动成功。
- 4 对于配置手动变速器车型，停车时，换挡杆挂入1挡（平地或上坡）或R挡（下坡）。对于配置自动变速器车型，停车时，换挡杆挂入P挡。
- 5 当车辆位于坡道上时，请转动方向盘保证车辆在出现溜车时对准马路沿。

自动驻车

当点火开关关闭且车辆静止时（若车辆为非电子换挡配置，自动驻车开关需正常打开），驻车制动自动拉紧，组合仪表上的“EPB（电子驻车制动）指示灯（红色）”将会点亮，由此防止车辆意外溜车。

注意

当车辆电源中断时，打开的驻车制动无法再闭合，在这种情况下，请将车辆停在水平地面上并将选挡杆置于P挡来固定车辆。

起动和驾驶

自动驻车功能的禁用

在一些特殊情况下（比如洗车时或寒冷天气制动盘可能结冰时），如果您不需要EPB自动驻车功能，执行如下操作，则车辆不会自动驻车：熄火前EPB处于释放状态，驾驶员一手按下EPB开关，使驻车制动器处于释放位置，另一只手进行电源熄火，此时EPB系统不执行夹紧动作，操作完成后驾驶员可以松开EPB开关。若在EPB系统进入睡眠状态之前，驾驶员再执行拉起EPB开关，EPB系统将再次执行夹紧动作。

起步

手动释放EPB

- 1 点火开关处于ACC/ON挡。
- 2 踩下制动踏板。
- 3 按下EPB开关(Ⓢ)，驻车制动器释放，当组合仪表上的“EPB（电子驻车制动）指示灯（红色）”熄灭，表示驻车制动松开。

自动释放EPB

! 当车辆停下而发动机运行时，如果挂入了某个挡位，那么绝不允许随意踩加速踏板。否则车辆会立即自行移动，有发生事故的风险。

- 1 点火开关打开。
- 2 驾驶员佩戴安全带。
- 3 变速器处于挂挡位置。

- 4 踩下加速踏板。在平面或坡道上起步时，踩下加速踏板，当牵引力大于下滑分力时，驻车制动器会自动松开，组合仪表上的“EPB（电子驻车制动）指示灯（红色）”将会熄灭，车辆即开始移动。

紧急制动功能

拉起EPB开关(Ⓢ)并保持不动，便会激活紧急制动功能。此时车辆会通过激活液压制动系统对四个车轮制动，其制动效果就像大力踩制动踏板一样。只要一松开EPB开关或大力踩加速踏板，紧急制动便会中止。

注意

此功能用于普通的制动操作已失灵的情况。

起动和驾驶

AUTO HOLD（自动驻车）

提醒：适用于配置AUTO HOLD（自动驻车）的车型。

AUTO HOLD（自动驻车）开关^(A)位于仪表台左侧，使用此开关控制自动驻车系统的打开或关闭。

当车辆经常遇见红绿灯或行驶走走停停时，自动驻车系统为驾驶员提供支持，减轻驾驶疲劳。自动驻车功能使驻车制动器在车辆起步时自动释放，在车辆静止时自动驻车。

打开自动驻车

注意

打开自动驻车功能需要满足这些条件：驾驶员车门已关闭；驾驶员安全带已系紧；发动机已起动。

按下AUTO HOLD（自动驻车）开关^(A)，组合仪表中的“**AUTO HOLD**”

（自动驻车）指示灯（白色）”**AUTO HOLD**”点亮。车辆静止后，当组合仪表上的“**AUTO HOLD**（自动驻车）指示灯（绿色）”点亮时，自动驻车处于工作状态，驾驶员可以松开制动踏板。自动驻车进入工作状态时，首先进行ESP保压驻车，10分钟后如果车辆仍然处于静止状态则ESP请求EPB夹紧驻车。“自动驻车指示灯（绿色）”熄灭，“**EPB**（电子驻车制动）指示灯（红

色）”**(P)**”亮起。

在自动驻车工作过程中，打开车门或解开安全带将触发EPB工作，“自动驻车指示灯（绿色）”熄灭，“**EPB**（电子驻车制动）指示灯（红色）”亮起。

如果像往常一样挂挡踩下加速踏板，那么驻车制动器会自动松开，车辆开始起动。组合仪表上的“**AUTO HOLD**（自动驻车）指示灯（白色）”常亮，此时自动驻车处于待命状态。

关闭自动驻车

按下AUTO HOLD（自动驻车）开关^(A)，组合仪表上的“**AUTO HOLD**（自动驻车）指示灯（白色）”熄灭，自动驻车功能关闭。

! 不要在坡度大于25%的路面上自动驻车，否则可能溜车。

当组合仪表上的“**AUTO HOLD**（自动驻车）指示灯（黄色）”**AUTO HOLD**”亮起，自动驻车系统故障，请尽快前往本公司授权服务商处进行车辆检查。

警告灯

与制动系统有关的警告灯有“制动系统警告灯（红色）”、“ABS 警告灯（黄色）”、“EBD警告灯（红色）”、“ESP指示灯（黄色）”、“ESP OFF指示灯（黄色）”、“EPB（电子驻车制动）指示灯（红色）”、“EPB（电子驻车制动）故障警告灯（黄色）”和“AUTO HOLD（自动驻车）指示灯”，请参阅驾驶之前章节中的“警告灯和指示灯”。

定速巡航控制系统



在无法以恒定车速安全行驶的场所，使用巡航控制会有危险。因此，在蜿蜒曲折的道路上或交通拥堵时，不要使用巡航控制。在湿滑路面上行车时使用巡航控制也有危险。在这类路面上，轮胎牵引力的急剧变化会导致车轮不必要的空转，车辆可能会失控。在湿滑路面上不要使用巡航控制。

您的车辆可能配备了定速巡航控制系统。利用巡航控制，您可以将车速保持在40公里/小时或以上，而不用把脚一直踩在加速踏板上。定速巡航控制系统在车速低于40公里/小时时不工作。

在带有牵引力控制系统或电子稳定性控制系统的车辆上，当您正使用定速巡航控制系统时，系统开始限制车轮空转。如果发生这种情况，巡航控制将自动断开。

设置巡航控制

设定巡航控制



如果在未使用巡航时让巡航控制一直开启，您有可能碰到按钮并意外进入巡航状态。您有可能因此受到惊吓并使车辆失控。因此，应使巡航控制开关保持“断开”，直到您要使用巡航。

巡航控制开关位于方向盘上。



巡航开启/关闭开关。按下此按钮开启和关闭定速巡航控制系统。组合仪表上的“定速巡航指示灯”会点亮或熄灭。

: 巡航取消开关。按下此键取消巡航功能，不会将存储中设定的车速清除。

RES+: 巡航恢复/加速开关。如果存储设定车速，则按下此开关可恢复此车速，如果再次按下此开关可以加速，每按一次可增加车速1公里/小时。

SET-: 巡航设定/减速开关。按下此开关可设置速度，巡航功能开启同时组合仪表上的“定速巡航指示灯”由白变绿色，如果巡航功能正在启用，可按下此开关以降低巡航速度，向下按一次可降低车速1公里/小时，组合仪表显示目标速度。

设定车速

- 1 按下 ，开启巡航控制。组合仪表上的“定速巡航指示灯（白色）”会点亮。
- 2 提到所需的车速。

提醒：该车速必须大于40公里/小时。

- 3 按下**SET-**开关，然后松开，当前速度会被储存和保持，设置的速度会短暂地出现在组合仪表显示屏上，组合仪表上的“定速巡航指示灯”由白色变为绿色。
- 4 将脚从加速踏板上移开，车辆以稳定的车速巡航行驶。当制动器启用时，巡航控制会关闭。

恢复设定车速

如果已将定速巡航控制系统设置了巡航速度，然后踩下制动踏板或按下 ，则巡航控制会解除，但不会从存储中清除该设定速度，若要恢复预先设定的速度，当车速达到40公里/小时或以上，按下**RES+**开关，车辆恢复到先前设置的速度。

使用巡航控制时提速

有两种方法能提速：

- 踩下加速踏板可以提高车速。
- 如果定速巡航控制系统已经启用，按下**RES+**开关并保持住直到车辆加速至想要的车速，然后松开。若想以较小的增量提高速度，按下**RES+**开关，然后松开。每次进行此操作，车辆将提速约1公里/小时。

使用巡航控制时减速

如果定速巡航控制系统已经启用：

- 按下**SET-**开关并保持住直到车辆减速至想要的车速，然后松开。
- 若想以较小的增量降低速度，按下**SET-**开关，然后松开。每次进行此操作，车辆将减速约1公里/小时。

使用巡航控制时超车



用加速踏板来提高车速。当脚离开加速踏板时，车辆会减速至预先设定的巡航控制车速。

在坡道上使用巡航控制

定速巡航控制系统在坡道上的性能取决于车速、负载、以及坡道的坡度。爬陡坡时，可能需要踩住加速踏板以保持车速。下坡时，可能需要制动或降到低挡位以保持车速。当制动器启用时，巡航控制会关闭。

结束巡航控制

有三种方法可以断开巡航控制：

- 轻踩一下制动踏板；当巡航控制断开时，组合仪表上的“定速巡航指示灯”由绿色变白色。
- 按下.
- 按下彻底关闭定速巡航控制系统。巡航控制车速不会恢复。

清除车速记忆

当您按下或关闭点火开关时，巡航控制设定车速记忆将被清除。

泊车辅助系统

提醒：您的车辆上的泊车辅助系统的类型取决于您购买的实际车辆配置。

倒车雷达传感器

 泊车辅助系统并不是始终可靠的，它仅仅起向导的作用！倒车雷达传感器可能探测不到某些类型的障碍物，例如：铁丝网或绳索类细小物体、靠近地面的小物体、锥状物体、某些表面不反射的物体。

倒车雷达传感器上应当没有污垢、冰和雪。如果倒车雷达传感器的表面有沉积物，会妨碍它的正常工作。所以在清洗车辆时，应避免用高压水枪近距离直接喷射倒车雷达传感器。

位于后保险杠中的四个倒车雷达传感器扫描车辆后部区域，判断是否有障碍物。如探测到障碍物，传感器就会计算它至车辆后部的距离，并以报警声响信号向驾驶员传送这一信息。非常重要，该系统仅仅是一个泊车辅助系统，不能把它作为观察和个人判断的替代物。

倒车雷达泊车辅助系统的工作状态

挂入倒挡R后，泊车辅助系统会发出一声0.5秒的提示音，提示系统自动开始工作。当选择其它挡位时，泊车辅助系统停止工作。

提醒：如果挂入倒挡R后，系统发出3秒提示音，表示该系统发生了故障，应尽快联系本公司授权服务商检修。

泊车过程

当车辆距后障碍物距离约150厘米时，系统开始发出警报声，距离障碍物越近，警报声越急促。

当车辆距离后障碍物距离小于35厘米时，系统将发出长鸣。此时如果继续倒车则障碍物将不能被有效识别。

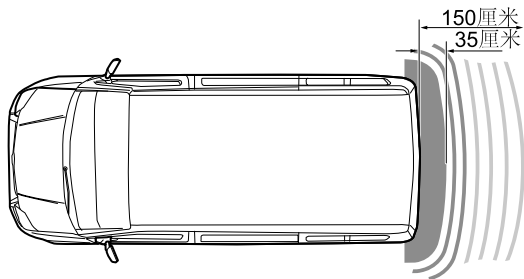

前、后雷达传感器

! 泊车辅助系统并不是始终可靠的，它仅仅起向导的作用！雷达传感器可能探测不到某些类型的障碍物，例如：铁丝网或绳索类细小物体、靠近地面的小物体、锥状物体、某些表面不反射的物体。

雷达传感器上应当没有污垢、冰和雪。如果雷达传感器的表面有沉积物，会妨碍它的正常工作。所以在清洗车辆时，应避免用高压水枪近距离直接喷射雷达传感器。

位于前保险杠中的四个雷达传感器扫描车辆前部区域，位于后保险杠中的四个雷达传感器扫描车辆后部区域，判断是否有障碍物。如探测到障碍物，传感器就会计算它至车辆的距离，并以报警声响信号向驾驶员传送这一信息。非常重要的一点是，该系统仅仅是一个泊车辅助系统，不能把它作为观察和个人判断的替代物。

前、后雷达传感器泊车辅助系统的工作状态

后雷达泊车辅助系统

选择R挡后，后雷达泊车辅助系统自动开启。退出R挡，后雷达泊车辅助系统自动待机。

前雷达泊车辅助系统

点火开关打到“ON（开启）”位置时，前雷达泊车辅助系统自动开启。挂入D挡或R挡或N挡，释放驻车制动，车速小于15公里/小时，前雷达报警提示音开关开启时，前雷达泊车辅助系统启动探测功能。

启动和驾驶

提醒：点火开关打到“ON（开启）”位置时，如果显示屏发出3秒提示音，则表示雷达泊车辅助系统发生了故障，应尽快联系本公司授权服务商检修。

前雷达报警提示音开关

前雷达报警提示音开关位于娱乐系统显示屏上，您可以通过娱乐系统显示屏上的设置项打开或关闭该功能。

每一次车辆点火开关重新打开，前雷达报警提示音开关默认开启，您可以根据驾驶需求通过娱乐系统显示屏上的设置项打开或关闭该功能。

提醒：对于不带娱乐系统显示大屏但选配了360环视系统的车辆，无前、后雷达显示警示功能。如果雷达乌龟图出现了图标，则表示对应位置雷达损坏，应尽快联系本公司授权服务商检修。

泊车过程

当车辆后部中间两个雷达距离障碍物约150厘米时，或两侧雷达距离障碍物约60厘米时，泊车辅助系统开始发出警报声，距离障碍物越近，警报声越急促。

当车辆前部中间两个雷达距离障碍物约90厘米时，或两侧雷达距离障碍物约60厘米时，泊车辅助系统开始发出警报声，距离障碍物越近，警报声越急促。

当车辆距离前障碍物或后障碍物距离小于35厘米时，泊车辅助系统将发出长鸣。此时如果继续倒车则障碍物将不能被有效识别。

提醒：前雷达泊车辅助系统在D挡、N挡时，前雷达在正常工作情况下检测到障碍物，会发出警报声，如果经过了3秒，障碍物距离没有任何变化，则系统停发报警频率信号，如障碍物距离又发生了改变，则前雷达泊车辅助系统恢复发出警报声。

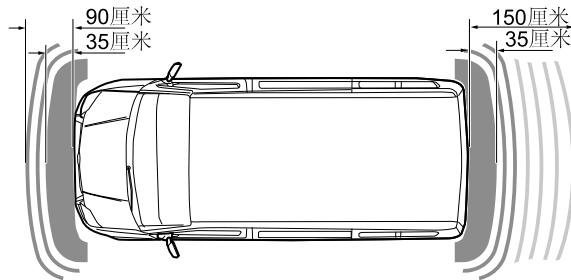

倒车摄像

! 倒车摄像泊车辅助系统并不是始终可靠的，它仅仅起向导的作用！摄像头视野范围是有限的，探测不到视野范围以外的障碍物。

倒车摄像泊车辅助系统的工作状态：

当挂入R挡后，娱乐系统显示屏画面切换到倒车摄像的工作状态，显示屏显示车辆后方的景物图像，以供驾驶员倒车时参考。

当选择其它挡位时，倒车摄像泊车辅助系统停止工作，显示屏恢复倒车前的状态。

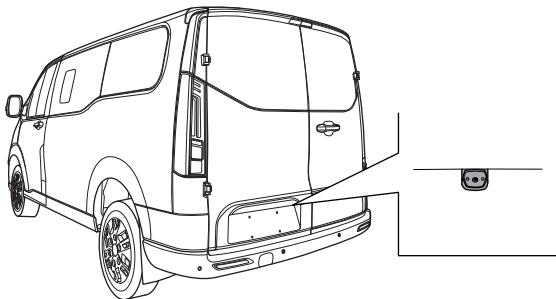

提醒：在车辆进入倒车状态时，摄像头输出静态倒车轨迹，静态倒车轨迹是以地平面为参照物，并显示在娱乐系统显示屏上，采用红、黄、绿三种颜色分段标识。

360环视系统（AVM）

! 360环视系统并不是始终可靠的。它仅仅起辅助的作用！由于摄像头视野范围限制，探测不到盲区及视野范围外障碍物，即使系统运行时，也请仔细查看车辆周围环境。

360环视系统包含四个摄像头及一个控制器，摄像头分别位于车辆的前、后、左、右四个方位。环视控制器位于主驾座椅下方。

功能开启

- 选择倒挡R后触发环视系统。
- 车辆车速<30公里/小时，通过娱乐系统屏幕主界面上的“360”图标唤醒全景系统。

功能开启后，可以在操作区进行2D前/后/左/右视角切换。

功能关闭

- 在全景界面下点击屏幕左上角“×”进行关闭。
- 车辆车速≥30公里/小时时系统自动退出。

功能设置

在全景界面下点击屏幕上的“设置”，用户可以选择开启/关闭“转向触发全景”，“前视轨迹线”“宽视角”等子功能。

起动和驾驶



驾驶辅助系统

提醒：您车辆上的驾驶辅助系统的类型取决于您购买的实际车辆配置。

摄像头

前视摄像头安装在前风挡玻璃内侧、内后视镜处。前视摄像头为驾驶辅助系统提供目标探测。

注意

摄像头传感器硬件损坏时，必须及时维修或者更换，建议您将车辆开到本公司授权服务商进行修理，切不可自行更换。

前后牌照版不允许私自加装牌照框及其他物件，防止对摄像头或者雷达传感器产生干涉；牌照需要定期的维护和保养，避免变形对雷达传感器性能产生影响。

摄像头无法在所有的交通环境、天气、驾驶情况下正常工作，当所处环境复杂或者天气状况不好时，请小心谨慎驾驶。

摄像头的维护

为了保证摄像头的正常工作，请保持摄像头前方无尘土、冰雪、积水等异物附着。

当雷达前方出现异物时，请用软布清洁，切不可用高压水枪进行处理，也不可以破坏摄像头的镜头。

摄像头更换后的装配结构必须为本公司原厂零件，零件更换后必须在本公司授权服务商重新校准摄像头，以确保所有基于摄像头的车辆系统功能正常。

起动和驾驶

使用限制

当摄像头无法正常工作时，依赖于摄像头提供探测信息的功能受限，或者功能异常。

摄像头的探测范围和能力是有限的，超出摄像头探测范围的目标和能力是无法被探测到的。

当在如下环境中，和能力的性能会受到抑制：

- 摄像头视野遮挡，表面被异物附着，如尘土、冰雪、积水等。
- 光线较差或者能见度较低的天气情况。
- 阳光直射导致摄像头过曝。
- 光线变化急剧（如进出隧道）。
- 道路颠簸或者其他原因造成的摄像头晃动。

雷达

毫米波雷达安装于前格栅内侧/后保险杠内。毫米波雷达为驾驶辅助系统提供目标探测。

注意

为了避免雷达传感器探测性能的影响，严禁私自对车身及前后保险杠处进行喷漆、改装等操作。

雷达传感器硬件损坏时，必须及时维修或者更换，建议您将车辆开到本公司授权服务商进行修理，切不可自行更换。

前后牌照版不允许私自加装牌照框及其他物件，防止对摄像头或者雷达传感器产生干涉；牌照需要定期的维护和保养，避免变形对雷达传感器性能产生影响。

雷达传感器无法在所有的交通环境、天气、驾驶情况下正常工作，当所处环境复杂或者天气状况不好时，请小心谨慎驾驶。

雷达的维护

为了保证雷达的正常工作，请保持雷达前方无尘土、冰雪、积水等异物附着。

当雷达前方出现异物时，请用软布清洁，切不可用高压水枪进行处理，也不可以破坏雷达的前表面。

雷达传感器更换后的装配结构必须为本公司原厂零件，零件更换后必须在本公司授权服务商重新校准雷达传感器，以确保所有基于雷达传感器的车辆系统功能正常。

起动和驾驶

使用限制

当雷达无法正常工作时，依赖于雷达提供探测信息的功能受限，或者功能异常。

雷达的探测范围是有限的，超出雷达探测范围的目标是无法被探测到的。

当在如下环境中，雷达的性能会受到抑制：

- 雷达表面被异物附着，如尘土、冰雪、积水等。
- 雷达所探测的物体存在吸波干扰性物质，如棉质物体等。
- 天气状况不好时，如大雨、大雪、浓雾等。
- 道路颠簸或者其他原因造成的雷达晃动。

FCW和AEB（前向碰撞辅助）

前向碰撞辅助包含FCW（前向碰撞预警）和AEB（自动紧急制动）。前向碰撞预警功能用视觉和声音信号警告驾驶员车辆前方的行人、自行车或车辆。如果驾驶员未在一段合理的时间段内采取行动，系统触发自动紧急制动功能。

碰撞辅助可能启用急促、瞬间的制动来应对不同的碰撞风险，这些可能使驾驶员感到不适应，此时驾驶员应主动进行制动。

若碰撞风险进一步增大，系统将急剧的制动并在正常情况下停止车辆。对于大多数驾驶员来说，这不属于正常驾驶风格，可能感觉到不适应。当碰撞辅助成功避免与前车发生碰撞后，车辆将保持短暂静止，驾驶员应尽快采取行动。

驾驶员或乘客通常只有在车辆快要发生碰撞的情况下才会注意到碰撞辅助的功能。碰撞辅助是在驾驶员应该提早开始制动情况下启动，但也无法在所有情况下帮助驾驶员。

功能开启或关闭

功能开启方式

车辆起动后，碰撞辅助功能默认为开启状态。

若您关闭功能后再开启，在娱乐系统显示屏中进行设置：设置->高级驾驶辅助->开启碰撞辅助。

开启功能后，组合仪表上的“FCW（前向碰撞预警）/AEB（自动紧急制动）警告灯（黄色）”熄灭。

起动和驾驶

功能关闭方式

在娱乐系统显示屏中进行设置：设置->高级驾驶辅助->关闭碰撞辅助。

关闭功能后，前向碰撞预警和自动紧急制动将被同时关闭，组合仪表上的“FCW（前向碰撞预警）/AEB（自动紧急制动）警告

灯（黄色）”常亮。

灵敏度调节

在娱乐系统显示屏中进行设置，点击碰撞辅助右侧的“...”或“>”会弹出“低”、“标准”、“高”的选项；您可以根据自己的需求选择合适的灵敏度。

信息提示

• 视觉报警

- 指示灯提示信息：前向碰撞预警时，“FCW（前向碰撞预

警）/AEB（自动紧急制动）警告灯（黄色）”闪烁；自动紧急制动激活的过程中，“FCW（前向碰撞预警）

/AEB（自动紧急制动）警告灯（红色）”闪烁。

- 文字提醒信息：碰撞危险/自动紧急制动中。

• 听觉报警：娱乐系统扬声器报警。

注意

碰撞辅助是一项辅助功能，无法在所有驾驶情况、交通、天气与路况下都起作用，不能代替驾驶和准确判断。系统可能会收到其他因素导致性能降低，请驾驶员认真观察路况，谨慎驾驶，切勿完全依赖系统。驾驶员在使用碰撞辅助前，应参阅本章节查看需要了解的限制。

碰撞辅助设计的目的并非完全防止碰撞，只能尽可能的降低车速减轻碰撞带来的损失。请驾驶员谨慎驾驶切勿依赖系统。

当系统发出视觉和听觉警告时，驾驶员有责任马上采取进一步措施避免车辆出现碰撞危险，切勿完全依赖系统。

碰撞辅助实现的前视摄像头和前毫米波雷达的识别范围是有限的，切勿完全依赖系统预防碰撞。

出于系统固有限制，系统可能会在无碰撞风险的时候发出预警或者制动。请驾驶员时刻关注前方交通环境，及时采取相应的措施。

碰撞辅助系统运行的工作范围在8公里/小时~130公里/小时。

碰撞辅助开启的状态下，如果“FCW（前向碰撞预警）/AEB

（自动紧急制动）警告灯（黄色）”常亮，请前往本公司授权服务商进行检修。

起动和驾驶

使用限制

- 当车速小于8公里/小时，系统不会发出警报，较低的车速可能处于拥堵路面偶尔触发的系统可能会带来不好的驾驶感受。
- 驾驶员需确保安全带已系好，否则自动紧急制动将不起作用。
- 请确保电子稳定系统、碰撞辅助功能需为打开状态，否则碰撞辅助功能将不起作用。
- 某些目标会对传感器的探测造成影响和削弱，如公路防护栏、隧道入口、大雨或冰雪，进而影响AEB的相关功能。
- 碰撞辅助对相关目标做出反应的前提是该目标必须在传感器的视野中且被识别。对于切入目标、自身车辆变道后才探测的目标以及急转弯道路中的目标，碰撞辅助性能将受到很大限制。
- 系统不会对动物做出反应。
- 受到恶劣天气，如大风、大雨、大雾等将会影响摄像头的探测能力，这将降低系统性能或增加误触发率。
- 摄像头限制，请参阅“摄像头”。
- 雷达限制，请参阅“雷达”。

LDW（车道偏离预警）

LDW（车道偏离预警）功能在高速公路、快速道路等类似主干道上为驾驶员提供帮助，驾驶员无意识偏离车道时，警告和提示驾驶员回到当前行驶的车道内，进而避免由此引发的交通事故。

当车速大于或等于60公里/小时且道路标线清晰可见时，车道偏离预警功能启用。

当驾驶员低速行驶或主动驾驶（通过打转向灯/急变道等判断）时，该系统不会发出报警信息。

功能开启或关闭

功能开启方式

在娱乐系统显示屏中进行设置：设置->高级驾驶辅助->开启车道保持辅助。

功能关闭方式

在娱乐系统显示屏中进行设置：设置->高级驾驶辅助->关闭车道保持辅助。

关闭功能后，组合仪表上的“LDW（车道偏离预警）/LKA（车道

保持辅助）警告灯（黄色）”常亮。

声音报警

在娱乐系统显示屏中进行设置：点击车道保持辅助的右侧的“…”会弹出声音开关“开”、“关”的选项，可以开启或关闭声音报警功能。

起动和驾驶

灵敏度调节

在娱乐系统显示屏中进行设置，点击车道保持辅助右侧的“...”或“>”会弹出“低”、“标准”、“高”的选项；您可根据自己的需求选择合适的灵敏度。

信息提示

当驾驶员无意识的偏离本车道时，系统会通过组合仪表上的报警图标同时伴随蜂鸣器的声音提醒驾驶员，组合仪表上对应侧的车道线显示为红色。代表车辆有偏离本车道的风险，此时驾驶员需及时修正车辆回到本车道。

注意

车道偏离预警仅是一项报警辅助的驾驶功能。

驾驶员请勿完全依靠车道偏离预警功能来提醒自己是否驶出本车道，驾驶员应承担安全驾驶的责任。

车道偏离预警无法在所有驾驶情况或交通、天气与路况下都有作用。

车道保持辅助系统发生故障时，即车道保持辅助功能开启后“LDW（车道偏离预警）/LKA（车道保持辅助）警告灯（黄色）”常亮，请前往本公司授权服务商进行检修。

使用限制

车道偏离预警无法时刻清晰检测到车道线。以下情况时，您可能会收到无用或无效预警。

- 在道路建设区域、急转弯或者狭窄道路。
- 黑暗（照明条件差）或天气条件（因大雨、大雪、浓雾、大风）。
- 摄像头被太阳直射或者迎面强光识别能力变差。
- 前方车辆较大或较近，遮挡了摄像头的视野。
- 摄像头的视野内的挡风玻璃遮挡（水雾、尘土或贴纸遮挡等）。
- 车道线宽度和质量不满足要求，如车道线磨损、遮挡、新旧车道线同时存在，或者施工路段导致的车道线变化。
- 树木、大物体或景观特征等投射到车道上形成大面积阴影。
- 在以下情况下，车道偏离预警可能会遗漏警告或发出错误警告：
 - 摄像头限制，请参阅“摄像头”。
 - 天气条件（大雨、雪、雾、酷热或极寒温度）干扰摄像头工作。

上述警告和限制并不包括所有可能干扰车道偏离预警的情况。有多种因素可导致车道偏离预警无功能，为避免偏出本车道，驾驶员需保持警惕，时刻关注道路情况，以便尽早采取纠正措施。

启动和驾驶

LKA（车道保持辅助）

LKA（车道保持辅助）功能激活后，基于摄像头获取的道路边界信息，并确定车辆相对于车道线的位置关系，结合车辆状态和驾驶员输入，如果驾驶员无意间偏离车道，则应向驾驶员发出警告或通过干预转向使车辆重新回到车道内。该功能是安全性功能，仅在车辆即将偏离车道时将车辆进行纠偏，不是车道居中类的舒适性功能，请驾驶员使用时时刻紧握方向盘。

当车速在60公里/小时~120公里/小时且道路标线清晰可见时，车道保持功能启用。

当驾驶员低速行驶或主动驾驶（通过打转向灯/急变道等判断）时，该系统不会发出报警或自动转向干预。

功能开启或关闭

LKA（车道保持辅助）的开关复用LDW（车道偏离预警）的开关，操作方式请参阅本章节中的“LDW（车道偏离预警）”。

信息提示

当驾驶员无意识的偏离本车道时，系统会通过组合仪表上的报警图标及蜂鸣器的声音提醒驾驶员，同时可能干预转向使车辆重新回到车道内。

注意

车道保持辅助仅是一项的驾驶辅助功能。驾驶员请勿完全依靠车道保持辅助功能来防止车辆偏离本车道，驾驶员应承担安全驾驶的责任。

驾驶员应遵守交通规则，双手紧握方向盘。若驾驶员未扶方向盘系统将不会提供保持辅助功能。

车道保持辅助不会一直帮助驾驶员将有偏离趋势的车辆纠回车道内，在纠正后驾驶员必须接管车辆，确保车辆稳定行驶。

车道保持辅助无法在所有驾驶情况或交通、天气与路况下都有作用。

车道保持辅助系统发生故障时，即车道保持辅助功能开启后“LDW（车道偏离预警）/LKA（车道保持辅助）警告灯（黄色）”常亮，请前往本公司授权服务商进行检修。

如果您更换的车辆悬架套件未得到我们的认可，车道保持辅助系统可能会运行不当。

使用限制

车道保持辅助无法时刻清晰检测到车道线。以下情况时，您可能会收到无效预警或误干扰。

- 在道路建设区域、急转弯或者狭窄道路。
- 黑暗（照明条件差）或天气条件（因大雨、大雪、浓雾、大风）。
- 摄像头被太阳直射或者迎面强光识别能力变差。
- 前方车辆较大或较近，遮挡了摄像头的视野。

起动和驾驶

- 摄像头的视野内的挡风玻璃遮挡（水雾、尘土或贴纸遮挡等）。
- 车道线宽度和质量不满足要求，如车道线磨损、遮挡、新旧车道线同时存在，或者施工路段导致的车道线变化。
- 树木、大物体或景观特征等投射到车道上形成大面积阴影。
- 在以下情况下，车道保持辅助可能会遗漏警告或发出错误警告：
 - 摄像头限制，请参阅“摄像头”。
 - 天气条件（大雨、雪、雾、酷热或极寒温度）干扰摄像头工作。

上述警告和限制并不包括所有可能干扰车道保持辅助的情况。有多种因素可导致车道保持辅助无功能，为避免偏出本车道，驾驶员需保持警惕，时刻关注道路情况，以便尽早采取纠正措施。

ACC（自适应巡航）

ACC（自适应巡航）能够帮助驾驶员与前方的车辆保持相同的车速并保持预先选择的时间间隔。在畅通的高速公路和长直干道上的长途行驶中，自适应巡航控制系统能够为您带来更为轻松惬意的驾驶体验。驾驶员可设置所需的车速和与前车的时间间隔。当摄像头及前毫米波雷达传感器检测到前方车辆速度变慢时，本车的速度也将相应的自动减速。当前方道路再次畅通，车辆恢复至选择的车速。

2

自适应巡航的开关

自适应巡航控制开关位于方向盘上。

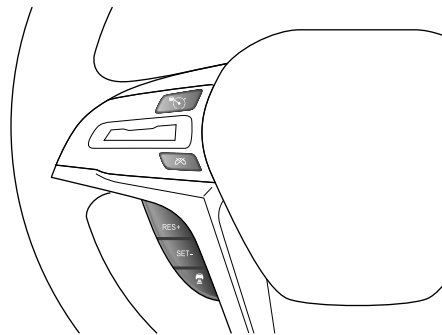

：自适应巡航主开关，短按开启自适应巡航。

当自适应巡航控制打开时：

：为自适应巡航退出开关，短按解除自适应巡航控制，而不清除设置的巡航车速。

起动和驾驶

RES+: 增加存储的车速或重新启用自适应巡航控制并恢复存储的车速。

SET-: 减小存储的车速。

: 跟车间距设置, 调整自适应巡航控制的跟车间距, 每按一次在1~3级之间循环切换跟车间距。

开启自适应巡航

车辆起动后, 车速在0~120公里/小时开启巡航功能。

当组合仪表上的“ACC (自适应巡航) 指示灯 (灰色)”  点亮的时候, 代表您可以使用自适应巡航功能, 功能处于待机的状态。

这种状态下, 您可以按下 , 即可激活ACC (自适应巡航) 功能。

ACC (自适应巡航) 功能激活后, 组合仪表上的“ACC (自适应巡航) 指示灯 (蓝色)”  点亮。

系统激活后, 当前方无车时本车按照设置的巡航车速进行巡航; 当前方存在目标车辆时, 前方车辆行驶车速大于本车巡航设定车速, 系统继续按照当前巡航车速进行行驶; 当前方车辆行驶车速小于本车巡航设定车速, 系统主动调节车速以保持与前车的设定时距, 实现自动跟车, 前方车辆加速, 系统也会主动加速, 直至恢复巡航设定车速。

ACC (自适应巡航) 会在弯道工况进行智能限速。

调节巡航车速

当ACC (自适应巡航) 开启后, 可以通过RES+和SET-对巡航车速进行增加或者减少。

短按RES+/SET-, 巡航车速以5公里/小时变化。

长按RES+/SET-, 巡航车速以1公里/小时变化。

ACC (自适应巡航) 处于超控状态下, 按下SET-键将同步车速, 即巡航速度变为当前实际车速。

巡航车速记忆

本次点火循环内激活过ACC (自适应巡航), 下次进入时巡航车速为上一次的巡航车速。巡航车速在车辆下电后不做记忆存储。

调节巡航间距

短按 , 每按一次在1~3级之间循环切换跟车间距, 可以通过组合仪表上的显示确认当前的巡航间距。

退出自适应巡航

如果需要手动退出巡航, 可通过按下自适应巡航退出开关 、踩下制动踏板。巡航退出后, ACC (自适应巡航) 指示灯将从蓝色变为灰色, 或者ACC (自适应巡航) 指示灯消失。

恢复自适应巡航

本次点火循环内激活过ACC (自适应巡航), 如果希望下次进入时的巡航车速为上一次的巡航车速, 则需要按RES+按键。

起动和驾驶

如果以当前的车速进行巡航，则采用开启自适应巡航的操作进行恢复。

在以下的情况，系统将进入功能保持状态不会恢复，组合仪表会提供相关的信息进行提示需要恢复巡航：

- 跟停时间超过10分钟。
- 超声波雷达检测到前方出现行人。

注意

驾驶员必须总是随时关注当前交通情况，并在自适应巡航控制系统没有保持一个合适的车速或是正确的车距时进行干预。自适应巡航控制系统不可能处理所有交通、天气和道路状况。

ACC不是一个安全系统、障碍物探测器或者碰撞警告系统，而是一个舒适性系统，驾驶员必须一直保持对车辆的控制并且对车辆负有全部责任。

ACC的功能可以辅助驾驶员，但是不能代替驾驶员进行驾驶。即使ACC处在激活状态驾驶员也必须谨慎驾驶并且需要服从限速规则。

在ACC工作时，如果驾驶员踩踏加速踏板，车辆将被驾驶员接管。ACC系统的车距控制功能将不会激活。

对静止物体，例如车流尾端、收费站等，ACC只有在特殊状态下才可做出反应，这些特殊情况有很强的特定性。

在某些情况下（前车的相对速度过大，过快换道，或安全距离过小等）系统没有足够的时间来减小相对速度。在这种情况下驾驶员必须适当地做出反应。系统无法在每种情况下都发出声音或者图像警告。

注意

当进入和驶出弯道时，目标的选择有可能延迟或受到干扰。在这些情况下ACC车辆将可能不按预期制动或制动过晚。

在急转弯道路上，例如蛇行道路上有可能出现前车由于传感器视野限制在几秒钟内发生丢失，这有可能导致ACC车辆加速。

如果ACC车辆与相邻车道距离过小（或者是相邻道）有可能发生ACC对该车辆作出反应并制动。

驾驶员有责任确定并始终保持安全的跟车距离，切勿依赖ACC来保持准确的跟车距离。

在上下坡工况，由于系统限制，ACC的实际巡航车速可能和设置巡航车速存在一定的误差。可能会由于制动能力有限和处于坡上而无法提供足够的速度控制，还可能会误判与前车之间距离。

起动和驾驶

使用限制

自适应巡航控制依赖于其他系统，例如电子稳定控制系统。如果任何系统的功能停止，则自适应巡航控制系统自动禁用。在自动停用的情况下，会发出声音信号且驾驶员显示屏显示一条信息。驾驶员必须进行干预，匹配与前方车辆的速度和距离。

自动禁用的原因可能是：

- 驾驶员打开车门。
- 前舱盖或者后备箱被打开。
- 驾驶员解开安全带。
- 制动踏板被踩下。
- 挡位处于非D挡。
- 发动机转速过低/过高。
- 车轮失去抓地力。
- 制动温度太高。
- 使用驻车制动器。
- ESP电子稳定系统功能激活。
- 自动紧急制动AEB功能激活。
- ESP关闭时（即按下ESP OFF开关，组合仪表上的ESP OFF指示灯点亮，ESP系统关闭）。
- 车辆发生碰撞。
- 摄像头被太阳直射或者迎面强光识别能力变差。
- 摄像头或前毫米波雷达传感器故障。
- 车速大于最大失效车速130公里/小时。
- 道路弯道半径小于250米。
- 摄像头限制，请参阅“摄像头”。
- 雷达限制，请参阅“雷达”。

ICA（集成式巡航辅助）

ICA（集成式巡航辅助）用于在结构化道路上辅助驾驶员操纵车辆，减轻驾驶员因长途驾驶中的重复驾驶行为而带来的驾驶疲劳。此功能可根据车辆行驶方向的交通情况为驾驶员提供车辆的纵向和横向辅助控制，纵向控制可以实现定速巡航和跟车，横向控制是根据左右侧的车道线将车辆控制在本车道中心附近，为驾驶者提供一种更轻松的驾驶方式。

集成式巡航辅助目的在于以驾驶员设置的跟车时距，系统跟随前方的车辆并将自车维持在本车道行驶。如果摄像头及前毫米波雷达传感器无法看到前方的任何车辆，则将维持驾驶员设置的车速行驶。如果前方车辆的车速超过设定的车速，也会发生上述情况。如果摄像头无法看到前方车道线，则集成式巡航功能会受限，功能会降级至自适应巡航。

开启集成式巡航

当组合仪表上的“ICA（集成式巡航辅助）指示灯（灰色）”点亮的时候，代表您可以使用ICA（集成式巡航辅助）功能，功能处于待机的状态。

这种状态下，您可以长按自适应巡航主开关，即可激活ICA（集成式巡航辅助）功能。

ICA（集成式巡航辅助）功能激活后，组合仪表上的“ICA（集成式巡航辅助）指示灯（蓝色）”点亮。

退出集成式巡航

如果需要手动退出巡航，可通过按下自适应巡航退出开关、踩下制动踏板。巡航退出后，ICA（集成式巡航辅助）指示灯将从蓝色变为灰色，或者ACC（自适应巡航）指示灯消失。

恢复集成式巡航

长按自适应巡航主开关恢复集成式巡航。

注意

集成式巡航不是一种防撞系统。如果系统未检测到前方车辆则驾驶员必须介入。对于十字路口集成式巡航可能出现修正方向盘的动作，要求驾驶员在路口手扶方向盘，随时准备接管车辆。

对人或动物，以及小型车辆，例如自行车、摩托车、电动车，集成式巡航辅助不会采取制动措施。还包括平板拖车以及接近的、缓慢移动或静止的车辆和物体。

在城市交通、交叉口、打滑表面、道路积水或烂泥较多、阴天、雨/雪天气、能见度较差、道路蜿蜒曲折或高速公路进出口等条件下，不得使用集成式巡航辅助。在太阳光从车辆的正面斜照到摄像头的场景，在进出隧道口的时候，在夜晚对面来车的远光灯正照射到摄像头的场景，都不适合使用本驾驶辅助系统。

注意

前方车道线方向急剧变化，例如车道合并、道路的分流处、车道宽度突然变大或减小，集成式巡航可能会退出，请务必提前接管。

集成式巡航偶尔会在不需要辅助转向时或您未打算转向时辅助车辆转向，这可能是因车道线不清晰或不规则导致的，也可能是因车道表面有类似车道线的其他线条或物体导致的，此时驾驶员应及时接管车辆。

当集成式巡航系统检测到驾驶员没有手握方向盘时，会通过组合仪表发出接管请求“请轻转方向盘”提示，同时发出接管提示警告音，并伴随白色光带闪烁。此时驾驶员应立即手握方向盘，必要时接管方向盘，避免危险的发生。若系统检测到您多次未接管车辆，功能将主动退出，保证驾驶安全。

启动和驾驶

使用限制

自动禁用的原因可能是：

- ACC功能退出或者抑制。
- 车道条件或者车道等级不满足。
- 驾驶员打转向灯。
- 驾驶员打开车门。
- 前舱盖或者后备箱被打开。
- 驾驶员解开安全带。
- 制动踏板被踩下。
- 挡位处于非D挡。
- 发动机转速过低/过高。
- 车轮失去抓地力。
- 制动温度太高。
- 使用驻车制动器。
- ESP电子稳定系统功能激活。
- 自动紧急制动AEB功能激活。
- ESP关闭时（即按下ESP OFF开关，组合仪表上的ESP OFF指示灯点亮，ESP系统关闭）。
- 车辆发生碰撞。
- 摄像头被太阳直射或者迎面强光识别能力变差。
- 摄像头或前毫米波雷达传感器故障。
- 车速大于最大失效车速130公里/小时。
- 道路弯道半径小于250米。
- 摄像头限制，请参阅“摄像头”。
- 雷达限制，请参阅“雷达”。

• 在以下工况，系统也会出现抑制：

- 如果前方车辆猛踩制动，由于摄像头及前毫米波雷达的限制，可能出现意外制动或完全不制动。如果前方车道线由窄变宽或由宽变窄时，由于摄像头识别限制以及内部算法逻辑，可能会出现较大角度的修正方向盘。
- 集成式巡航辅助主要是在平坦且车道线清晰路面行驶时使用。当在陡峭的下坡道路上重载行驶时，此功能可能很难与前面的车辆保持正确的距离，在这些情况下，要特别小心，并随时准备制动。
- 当在急转弯道路上，例如蛇形道路上时，由于前毫米波雷达传感器及摄像头视野的限制，集成式巡航辅助功能无法探测到前车，可能导致集成式巡航辅助控制车辆加速，需驾驶员随时准备接管车辆。
- 如果集成式巡航辅助车辆与相邻车道距离过小（或者是相邻车道上的车辆过于靠近集成式巡航辅助车辆）时，可能造成集成式巡航辅助对该车辆做出反应并制动，请驾驶员注意道路变化及时接管车辆。
- 在坡道上集成式巡航辅助在坡道上的性能取决于车速、负载、坡度。爬陡坡时，可能需要踩住加速踏板以保持车速。下坡时，可能需要制动或降低挡位以保持车速。

起动和驾驶

SLIF（速度限制提示）

SLIF（速度限制提示）功能是利用智能前视摄像头和离线地图去获取速度标志信息，向组合仪表发送相关信息，旨在提醒驾驶员当前道路的限速信息，防止超速。系统在此时并不会主动调节车速，驾驶员应主动控制车速。

功能开启或关闭

在娱乐系统显示屏中进行设置：设置->高级驾驶辅助->限速辅助，可选择：开启/关闭速度限制提示功能。

声音报警

在娱乐系统显示屏中进行设置：点击限速辅助右侧的“...”会弹出声音开关“开”、“关”的选项，可以开启或关闭声音报警功能。

功能开启条件

- 车速≤130公里/小时。
- 传感器信号正常（摄像头）。
- 检测到限速标识。
- 前风挡玻璃处的前视摄像头模块无遮挡/起雾等。
- 最新的离线地图数据中已经包含了道路上所有的速度标志信息。

提醒：功能开启后，当车速大于130公里/小时，该功能暂时不工作。

信息提示

功能开启后，若当前车辆的速度小于该限速标志的速识别到限速标志牌，组合仪表会显示当前的限速数值。

当检测到当前车辆的速度大于该限速标志的速度，该限速标识会闪烁，并伴有声音报警。



表示当前道路的车辆限速的数值。

注意

当系统无法识别到前方的限速标志信息时，组合仪表将不会显示限速标志信息。

系统仅对限速信息进行提示，不会对车辆进行速度控制。

系统对于限速标志的识别并非完全准确，而出现误识别，请驾驶员根据实际道路情况，谨慎驾驶。

使用限制

交通标志信息功能仅在速度标志清晰可见的情况下方可正常工作。在某些情况下可能无法正常工作或不起作用。例如：

- 限速标志状况不良：如褪色、位于弯道上、摆放角度不当、旋转或已损坏、被完全或部分遮挡、过远或过高、附着在道路表面时。
- 过于靠近前车行驶，阻碍摄像头的探测范围时。
- 道路或车速限制近期更改，比如施工、管制等。
- 部分LED限速标志牌。
- 摄像头限制，请参阅“摄像头”。

起动和驾驶

IHC（自动远光灯控制）

IHC（自动远光灯控制）通过车辆上的前视摄像头识别前方的交通环境情况，自动控制远近光灯切换，防止对前车和对向来车造成眩目，提高驾驶员在黑暗环境中尤其是夜间行驶的安全性与舒适性。

功能开启或关闭

功能开启方式

在娱乐系统显示屏中进行设置：车外灯->车灯设置->开启自动远光灯控制开关。

功能关闭方式

可以通过两种方式关闭自动远光灯：

- 朝方向盘方向长按远光灯、转向灯拨杆开关2秒钟以上。

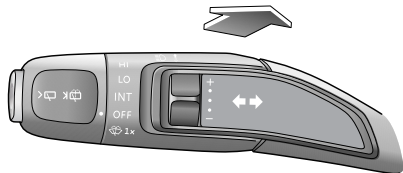

- 在娱乐系统显示屏中进行设置：车外灯->车灯设置->关闭自动远光灯控制开关。

功能开启条件

- 车速 ≥ 40 公里/小时。
- 车灯控制开关处于AUTO档位。
- 前大灯近光灯 ☉ 已经点亮。
- 前挡风玻璃处的前视摄像头模块无遮挡/起雾等。

提醒：功能开启后，当车速低于25公里/小时，该功能暂时不工作。

信息提示

自动远光灯功能开启后，可以通过组合仪表上的自动远光灯指示灯来观察功能工作状态。

当“IHC（自动远光灯控制）指示灯（蓝色）”点亮，表示当前满足远光灯的开启条件，系统自动控制远光灯的开启。

当“IHC（自动远光灯控制）指示灯（灰色）”点亮，表示当前不满足远光灯的开启条件，系统自动关闭远光灯的状态。

当自动远光灯功能出现故障时，组合仪表通过弹框“自动远光灯控制不可用”提示系统不可用。

起动和驾驶

注意

前视摄像头模块安装在前挡风玻璃上，需要注意摄像头的视野不能被物体遮挡，摄像头遮挡将会抑制功能。

自动远光灯功能并不能完全准确的感知周围环境，有可能造成远光灯/近光灯的误调节，请注意遵守当地的交通法规，合规合理的使用该功能。

自动远光灯控制只是一个舒适性功能，驾驶员在使用时也需要谨慎驾驶。

使用限制

- 自动远光灯控制功能会受限於摄像头状态以及各抑制条件。
- 若前视摄像头模块未正确校准，自动远光灯控制性能会降低。
- 灰尘覆盖、雨雪雾、结冰及其他因素导致的视野受限，自动远光灯控制性能会降低。
- 周边环境光源干扰，自动远光灯控制的功能性能会降低。
- 行驶过程中，如果出现前视摄像头模块感知范围内有高度反射性物品，自动远光灯控制的功能性能会降低。
- 当ABS或ESP功能激活时，远近光灯状态的将不进行切换。
- 当出现风沙、大雨、大雾等恶劣气候条件，自动远光灯控制会处于降级状态。
- 摄像头限制，请参阅“摄像头”。

盲区辅助

盲区辅助包含BSD（盲区监测预警）和LCA（车道变换预警）两个主动安全辅助功能，当该系统监测到在车辆后视镜盲区内或从远处以较快速度的接近车辆，系统会通过左右外后视镜上的LED灯光或者组合仪表声音等方式给驾驶员警告。

功能开启或关闭

在娱乐系统显示屏中进行设置：设置->高级驾驶辅助->盲区辅助，可选择：开启/关闭盲区辅助功能。

如果开关置灰不可操作，请前往本公司授权服务商进行检修。

监测示意图



区域①为车辆盲点后方3米左右；区域②为车辆盲点后方70米左右。

起动和驾驶

盲区是指车辆左右后视镜后方存在的视野盲区（如下图①所示区域），若此区域内有车辆存在，该功能为驾驶员提供有利的提示，避免转弯或变道产生的碰撞风险。

如果下图②所示区域内，有车辆快速行驶（车速远大于本车），此时该功能为驾驶员提供有利提示，避免转弯或变道产生的碰撞风险。

预警和提示

当车辆以15公里/小时以上车速行驶时，当有车辆处于①区域时或②区域内有快速接近的车辆时，系统会主动提示驾驶员，对应侧的指示灯会亮起，如下图所示。

如果此时驾驶员有变道或转向意图（打开有车辆侧的转向灯），对应侧的指示灯闪烁同时伴有提示音用来警示驾驶员。

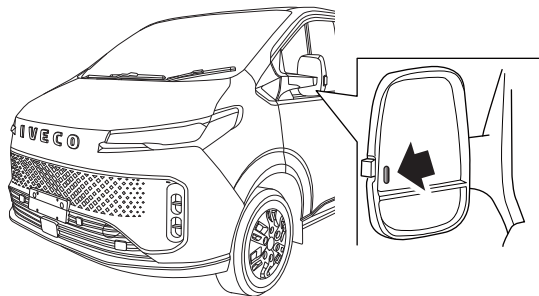

注意

在紧急转向的情况下，盲区检测与变道辅助不会提供预警帮助。

盲区辅助是驾驶员辅助功能，并非所有情况下都会提供帮助。

盲区辅助是配合左右后视镜提供更好的辅助功能，并不能取代后视镜的后方观察作用。

若外后视镜的指示灯保持常亮的状态，请前往本公司授权服务商进行检修。

使用限制

- 盲区检测并非所有场景都能提供准确无误的报警，多方面原因可能会导致不必要的遗漏的警告：比如受雷达原理影响，盲区内有体积较大的运动金属物、复杂的金属墙体等。
- 请驾驶员在驾驶车辆时保持警惕，时刻关注道路情况，确保在安全的情况下变换车道。
- 雷达限制，请参阅“雷达”。

RCTA（后方交通穿行提示）

RCTA（后方交通穿行提示）是一项驾驶辅助功能，在驾驶员倒车时，警示左右两侧横向的来车或横穿行人；后方交通穿行提示功能工作的车速区间为0~10公里/小时之间工作。

功能开启或关闭

在娱乐系统显示屏中进行设置：设置->高级驾驶辅助->盲区辅助，可选择：开启/关闭盲区辅助功能。

如果开关置灰不可操作，请前往本公司授权服务商进行检修。

监测示意图

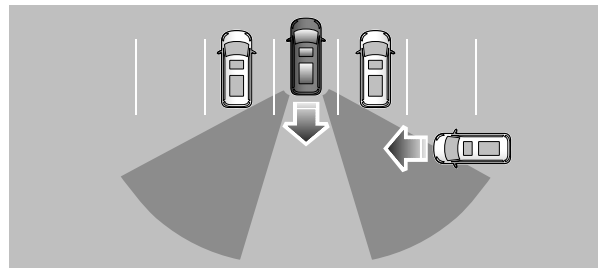
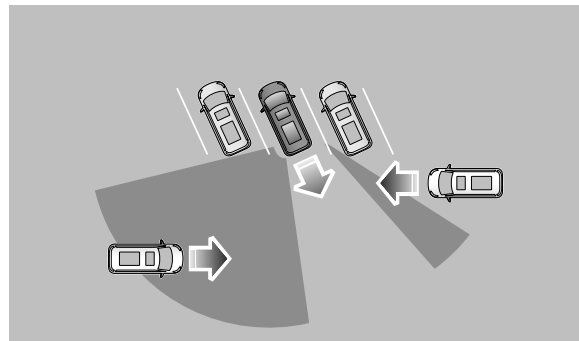
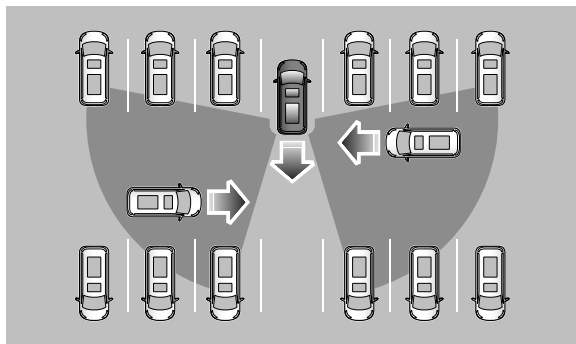

预警和提示

当车辆处于倒车模式（R挡）下，此时车辆后方两侧有横向运动的车辆行人，对应侧的后视镜上指示灯会进行闪烁报警，以及提示音来提示驾驶员

起动和驾驶

注意

后方交通穿行提示不能取代后视镜的后方观察作用。

后方交通穿行提示是驾驶员辅助功能，并非所有情况下都会提供帮助。

后方交通穿行提示不能代表驾驶员可以松懈，请以安全的方式倒车是驾驶员的职责。

使用限制

- 后方交通穿行提示并非所有场景都能提供准确无误的报警，多方面原因可能会导致不必要的遗漏的警告：比如受雷达原理影响，盲区内有体积较大的运动金属物、复杂的金属墙体等。
- 请驾驶员在倒车时保持警惕，时刻关注道路情况，确保在安全的情况下倒车。
- 雷达限制，请参阅“雷达”。

DOW（开门预警）

当本车静止且非R档时，开门预警功能可以检测从后方接近本车的车辆、骑行者或行人等目标，当测到有目标接近时驾驶员或乘客打开车门，开门预警将发出预警提示，使驾驶员和乘客避免开门与目标发生刮碰危险。

功能开启或关闭

在娱乐系统显示屏中进行设置：设置->高级驾驶辅助->盲区辅助，可选择：开启/关闭盲区辅助功能。

如果开关置灰不可操作，请前往本公司授权服务商进行检修。

监测示意图

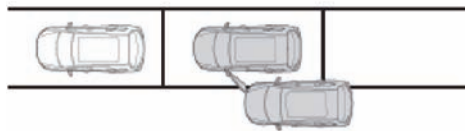

预警和提示

当有目标接近静止的本车时，开门预警功能会点亮预警指示灯，此时驾驶员或乘客应避免开门，先确认开门环境安全。

若此时驾驶员或乘客打开报警一侧的车门，预警指示灯会闪烁，同时组合仪表上也会有对应的弹窗及提示音，以提示驾驶员或乘客注意开门安全。

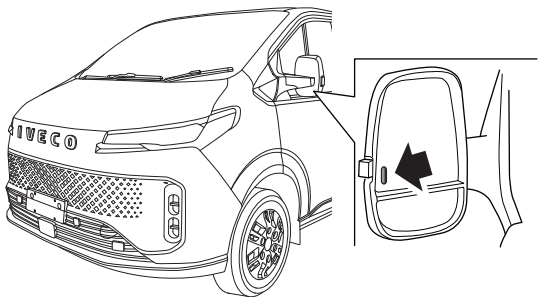

注意

开门预警功能是驾驶员辅助功能，无法在所有情况下都工作，不能取代后视镜的后方观察作用。

开门预警功能在受限于传感器的原理和交通环境的复杂程度，有可能发出不必要的或遗漏的报警，下车前主动观察开门环境是驾驶员和乘客保证人身安全最有效的措施。

使用限制

- 仅在本车静止且非R挡时，开门预警功能才是有效的，车辆移动时，开门预警功能不会工作。
- 只有当车辆处于非R挡且车速低于5公里/小时，下车开门预警功能才会被启用。
- 本车辆静止或车速低于3公里/小时，该功能才能激活；目标车辆速度大于10公里/小时，才能出发报警。
- 开门预警并非总能在各种情况下工作，多种原因都可能导致发生不必要或遗漏的警告，比如：车辆侧后方有较小的目标或静止的目标；或是其他车辆突然变道至车辆相邻的检测区域内。

上述警告和限制并不能代表所有可能干扰开门预警（DOW）的情况。为避免在开门时发生刮碰，请驾驶员及乘客切记观察开门环境是否安全、适宜。

驾驶员疲劳检测系统

提醒：适用于配置驾驶员疲劳检测系统的车型。

驾驶员疲劳检测系统（DMS）通过驾驶员疲劳检测系统摄像头对驾驶员的疲劳乃至更多危险驾驶行为进行检测，同时在出现这些危险驾驶行为时，通过车辆系统给出相应有效的提示。驾驶员疲劳检测系统主要检测功能为：遮挡检测、疲劳检测、分心检测、异常行为检测。

驾驶员疲劳检测系统摄像头

驾驶员疲劳检测系统（DMS）所使用的摄像头是一个位于车辆驾驶员侧的A柱内侧，面向驾驶员的IR成像摄像头。该摄像头内置了一系列人脸以及人体相关的算法，可以对驾驶员在驾驶过程中的行为进行检测与定性，并将检测的结果及时与娱乐系统进行同步，通过娱乐系统对驾驶员进行及时有效的提示。摄像头并不会记录驾驶员的有效人脸信息，仅会通过人脸及人体动作的特征来进行不同行为的检测。

驾驶员疲劳检测系统控制开关

驾驶员疲劳检测系统由一个总开关和四个子开关组成，每个子开关分别对应一个子功能，总开关可以同时控制全部开关状态。可以通过娱乐系统的控制按键来选择打开或关闭驾驶员疲劳检测系统。

- 驾驶员疲劳检测系统的总开关为：娱乐系统中的**驾驶员状态监测**。
- 驾驶员疲劳检测系统的四个子开关分别为：娱乐系统中的**抽烟行为检测**，**打电话行为检测**，**疲劳检测**，**分心检测**。

各个开关由关闭切换为打开状态时，对应功能立即生效；由打开切换为关闭时，会有弹窗进行二次确认，确认后才会生效。

驾驶员状态监测总开关/疲劳检测子开关/分心检测子开关关闭时弹窗内容：即使车辆检测到驾驶员处于非安全驾驶状态/疲劳状态/分心状态也不会进行关怀提醒。请确认是否需要关闭疲劳监/分心监测功能。

驾驶员疲劳检测系统检测功能

遮挡检测

当驾驶员在自己的脸前方或是摄像头前放置了遮挡物时，DMS摄像头的人脸识别功能会受到影响，此时DMS功能会提醒驾驶员，DMS的功能会无法正常执行，请移除遮挡摄像头的物件。驾驶员此时将遮挡物移除即可接触相关的报警提示。

此外，该功能还会将遮挡情况分类为“人脸遮挡”与“摄像头遮挡”两种情况，请根据检测情况的不同，对应进行不同位置的检查。

该功能会在车速不低于5公里/小时时工作，且在触发时给出语音提醒及组合仪表上的弹窗提醒。

疲劳检测

当驾驶员存在一定的疲劳表现的时候，DMS摄像头会通过哈欠、闭眼等常见疲劳行为对驾驶员的疲劳程度进行一定的估算，并通过估算结果归纳驾驶员的疲劳程度。如果疲劳程度超过一定的标准，DMS摄像头会通过语音和组合仪表来对驾驶员进行提醒。

此外，该功能还会对轻度疲劳与重度疲劳进行区分。轻度疲劳情况下，除了语音提醒和视觉提醒，驾驶员还可以通过语音关联到相关驾驶辅助功能。而在重度疲劳情况下，系统则会语音主动提醒驾驶员，通过语音查询就近的停车点休息。

该功能会在车速不低于30公里/小时时工作，且在触发时给出语音提醒及组合仪表上的弹窗提醒。

分心检测

当驾驶员在正常驾驶过程中出现东张西望的行为时，DMS摄像头会通过驾驶员头部及眼球转动的整体角度与时间，来评估驾驶员的整体关注方向，进而判断驾驶员的分心与否。需要注意的是，由于存在时间的评估，所以较短时间观察后视镜与车载主机并不会触发分心检测。

此外，在倒车等需要调用车身摄像头将场景投影到车载主机上的情况时，这项功能会暂时关闭，避免产生误判等情况。

该功能会在车速不低于30公里/小时时工作，且在触发时给出语音提醒及组合仪表上的弹窗提醒。当转向灯，倒车，360摄像头工作时，这个功能不会触发。

异常行为检测

当驾驶员在进行抽烟、打电话等行为时，DMS摄像头会通过检测驾驶员手中的物品，以及物品的相应位置，来判断驾驶员目前是否存在存在在驾驶时抽烟、打电话等不当的驾驶行为。如果检测到了相应的行为，系统则会给出语音提醒及组合仪表上的弹窗提醒，来尽量避免驾驶员的不当驾驶行为，起到相应的纠正作用。

该功能会在车速不低于30公里/小时时工作，且在触发时给出语音提醒及组合仪表上的弹窗提醒。

轮胎



使用不合格或受损轮胎是相当危险的！

如果车辆的轮胎过度磨损、损坏或充气气压不正确，请切勿驾驶。

切勿使车辆超载。

不正确的轮胎充气压力或车轮和轮胎总成不平衡可能会严重影响车辆的稳定性，尤其在高负载、高速度的情况下行驶时。气压不足也会增加滚动阻力、提高油耗、加速轮胎磨损、导致轮胎损坏甚至引发事故。

驾驶时，务必考虑轮胎的情况，轮胎发生故障的常见原因有：

- 与路缘相撞。
 - 行驶经过深坑时。
 - 行驶时，轮胎气压不足或气压过量
- 车轮定位不正确可能导致不均匀的胎面磨损。

请参阅维护和保养章节中的“轮胎”。

冬季轮胎



车速不得超过所装冬季轮胎最高允许速度，若车速超过冬季轮胎最高允许速度，轮胎可能突然失压、脱层、甚至爆胎，极易引起事故！

务必根据当时的气候、道路及交通状况调整车速，切勿利用冬季轮胎提供的防滑性能冒险，谨防引发事故！

冬季轮胎可提升汽车在低温环境或冰雪道路上行驶时的操控稳定性和制动性能。建议低于7℃时，应换装冬季轮胎。

汽车在冬季道路条件下行驶时，冬季轮胎可以大大提升汽车的操控稳定性和制动性能，而非冬季轮胎因其结构（轮胎宽度、橡胶成分、花纹类型等）原因在低温下或冰雪道路上的防滑能力较差。

建议使用与原车轮胎规格尺寸、负荷指数相同的冬季轮胎，且四个车轮均需安装冬季轮胎。

冬季轮胎花纹深度磨损至4毫米时的防滑性能将明显降低。

冬季轮胎的最高允许车速以轮胎上的车速代码为准。

速度符号	最高速度（公里/小时）
C	60
D	65
E	70
F	80
G	90
J	100

起动和驾驶

速度符号	最高速度（公里/小时）
K	110
L	120
M	130
N	140
P	150
Q	160
R	170
S	180
T	190
H	210
V	240
W	270
Y	300

气温升高至7℃以上，建议换装非冬季轮胎。

防滑链

汽车在雪地上行驶时，建议在驱动轮上使用S型防滑链。

使用防滑链可提高在冬季路面状况下行驶的牵引力。如果希望安装防滑链，要谨记以下几点：

- 1 并非所有车轮和轮胎的组合皆可安装防滑链。安装防滑链时，确保只使用经认可的轮胎尺寸。
- 2 将防滑链安装在驱动轮上。请遵守防滑链制造商的安装说明。

只有在雪地上驾驶时，才以所用防滑链允许的最高车速行驶。请遵守所在国家法规要求。回到无雪路面后，立即拆下防滑链。

2

起动和驾驶

装载

根据我国法规，驾驶员有责任确保车辆不超载。

提醒：最大允许总质量显示于安装在车辆B柱前下部的车辆标牌上。本手册介绍了正确的整车质量参数，请参阅一般技术参数章节中的“整车质量参数”。

承载货物

货物应承放在两轴之间，既不能偏向前轴负载区域也不能偏向后轴负载区域。应均匀分布较重的货物，且最重的货物应放在两轴之间。

承载危险货物

按照法律规定，如果车辆承载了某种危险货物，应在车外显示特定的警告标志。

固定货物

! 应将车内所有货物固定好，以防止货物移动导致的人身伤害。

提醒：驾驶员有责任确保货物已正确固定。

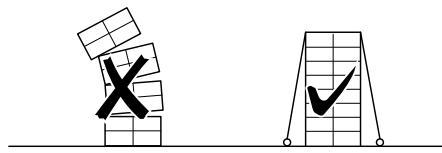

货物约束装置

! 货物约束装置安装后将有部分凸出在车内地面上。为防止人员因绊倒受伤，建议在不需要时将其拆掉。

在厢式车的地板上已预设了安装货物约束装置的孔位。可以到本公司授权服务商处购买并安装合格的货物约束装置。

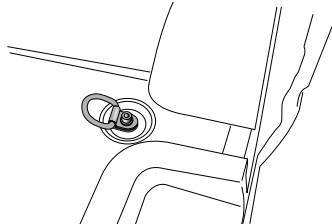

隔板

 超高隔板并非设计用于固定货物。即使配备了隔板，也应正确固定货物，确保货物不前后窜动。

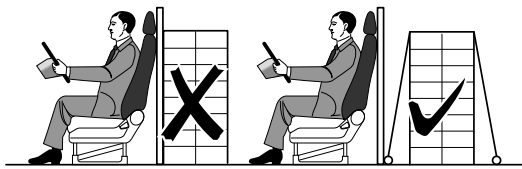

空气悬架系统

提醒：适用于配置空气悬架系统的车型。

空气悬架系统可以极大提升舒适性，在各种工况下使车身的高度保持在合理范围之内。由空气压缩机、储气罐、气囊、管路及控制单元组成的空气悬架系统通过控制单元实现气囊的充放气，以此来改变车辆的高度。

对于配置电控式空气悬架系统的车型，可以通过娱乐系统的控制按键进行调节后悬架的高度。调高可提升通过性，降低可方便用户装卸货物。当车速达到一定速度时，车辆会自动调整到合适的高度，以保证最佳的舒适性。对于配置机械式空气悬架系统的车型，无高度调节按键。

2

紧急故障处理

- 168 危险警告灯
- 168 三角警示牌
- 169 反光背心
- 169 急救包
- 170 跨接起动
- 171 更换车轮
- 178 牵引车辆
- 180 燃油滤清器排水
- 181 更换保险丝
- 188 更换灯泡

危险警告灯

当您驾驶汽车遇到问题需要停车或减速行驶时，应按下仪表台上的危险警告灯开关 \triangle ，组合仪表上的“转向指示灯（绿色）”点亮闪烁，同时所有转向灯闪烁，以警示他人，并让警察知道您遇上了麻烦。

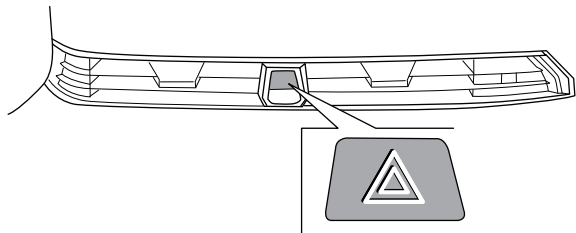

三角警示牌

三角警示牌放在车辆右前侧踏步处的储物仓内。

当您驾驶汽车遇到问题要将车停在路边时，您必须在车正后方约100米处的路边放置三角警示牌，以警示后面车辆。

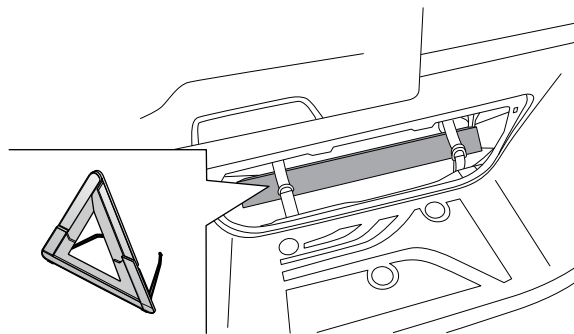

反光背心

反光背心放在手套箱中。

当您驾驶汽车遇到问题要将车辆停在路边时，您必须穿上反光背心，以警示后面车辆。

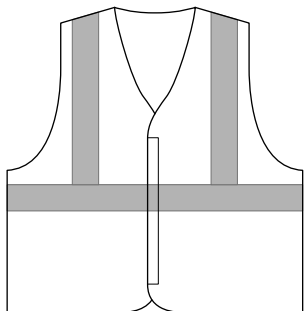

急救包

提醒：请以您购买的实际车辆配置为准。

急救包放在手套箱里。

跨接起动

断开蓄电池连接

-  进行蓄电池相关作业时，务必穿戴防护手套及护目镜。
- 请勿在蓄电池区域使用明火、造成火花或吸烟。您会受重伤，车辆也会受损。

蓄电池位于驾驶员座椅下方，如欲断开蓄电池连接，请务必先断开负极（-）接地端，然后才是正极（+）。连接蓄电池时，请先安装并紧固正极电缆（+），然后才是负极（-）电缆。并用凡士林油盖住端子。

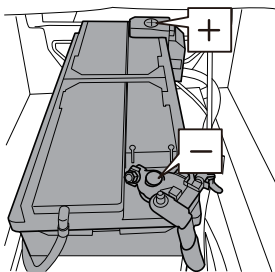

注意

- 断开蓄电池之前，务必关闭发动机及全部电气设备2分钟以上。断开时，请勿让端子接触到车身的金属部件。所产生的短路可能造成电火花。
- 若正负极连接电缆反向，将造成电气系统损坏。

跨接起动

-  决不允许推动或者牵引车辆起动。
- 保证两个蓄电池的额定电压相同（12V），而且跨接电缆是被认可的用于12V汽车蓄电池的电缆。

跨接

- 使两车尽量靠近。
- 关闭发动机及全部电气设备。
- 用红色的跨接电缆连接两个蓄电池的正极（+）。
- 把黑色的跨接电缆从供电蓄电池的负极（-）连接到需充电蓄电池车辆的接地点（不是负极）。
- 确定各处连接装置均接触良好。
- 检查跨接电缆有无接触到任何发动机起动时的运动部件。
- 检查两辆车辆的驻车制动是否启用，且换挡杆是否处在空挡或驻车挡（P）位置。

紧急故障处理

起动

起动供电蓄电池车辆，并让其怠速运行几分钟。

- 起动需供电蓄电池的车辆。
- 发动机起动后，怠速运行两分钟以上。

提醒：如果尝试几次后没有能起动，车辆很可能需要维修。

断开

- 关闭供电车辆发动机。
- 确定导线端不会相互接触，且断开中不会接触到发动机的任何运动部件。
- 拆卸跨接电缆。拆卸的过程和连接的过程相反。

注意

在跨接电缆拆卸前禁止打开被起动车辆的任何电器。共轨电控发动机不允许牵引起动。

更换车轮

提醒：适用于配置备胎的车型。

千斤顶

提醒：千斤顶的类型及位置以您购买的实际车辆配置为准。

放置

单胎车型，千斤顶和随车工具放在车辆右前侧踏步处的储物仓内。

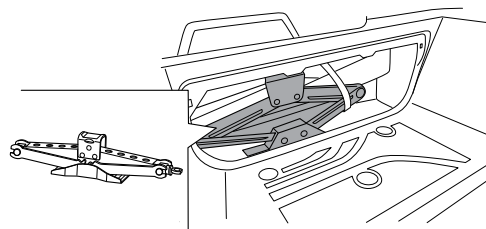

规格



此千斤顶仅供更换轮胎使用。不可将其用于其他用途。
此千斤顶仅供您的车型使用，请勿将其用于其他车型。

紧急故障处理

备胎

! 定期检查备胎的气压。使用胎压不正确的备胎会影响车轮稳定性，这可能造成危险，且对轮胎造成永久性伤害。

备胎安装在车身的后底部，可使用随车工具包中车轮螺母扳手和备胎拆卸辅助旋转接杆转动传动机构的支撑螺栓，使备胎装置的绳索松开和收紧，达到更换备胎的功能。

拆卸备胎

- 1 取出随车工具。
- 2 用车轮螺母扳手松开备胎装置螺栓堵盖。
 - 非二类底盘车型

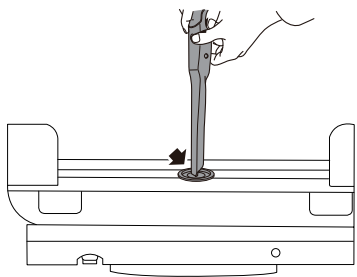

提醒：二类底盘车型无堵盖。

- 3 放下备胎装置。

- 非二类底盘车型

将车轮螺母扳手插入备胎装卸孔中，逆时针转动车轮螺母扳手以降低备胎高度，直到备胎到达地面为止。

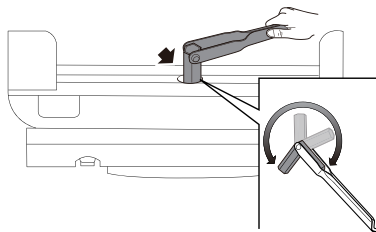

- 二类底盘车型

连接备胎拆卸辅助旋转接杆和车轮螺母扳手，将辅助旋转接杆插入左右轮边的纵梁上的备胎装置主轴螺栓槽内，逆时针转动车轮螺母扳手以降低备胎高度，至备胎到达地面为止。

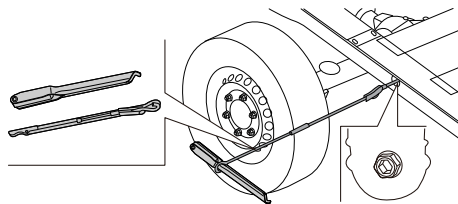

紧急故障处理

- 4 备胎到达地面后，持续逆时针旋转车轮螺母扳手并向外拉出备胎。禁止过度转动扳手，否则会损坏备胎装置。

注意

卸下备胎至落地后，此时钢丝绳为无负载状态，继续逆时针旋转车轮螺母扳手，每转动8~10圈，需要拉出备胎至钢丝绳拉紧状态，防止钢丝绳卡滞淤积。

- 5 从备胎中取出托盘。

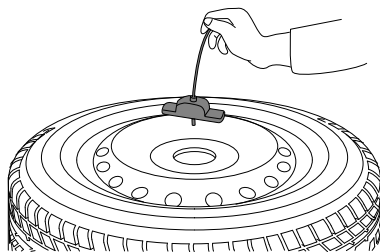

注意

换好备胎后，务必将备胎装置完全升起并紧固。对于钢制车轮车型，可以把换下的车轮放回备胎装置，因轮胎损坏无气，可能备胎无法完全紧固；如果换下的车轮不放回备胎装置，钢丝绳在空载状态下收紧后，容易导致下次使用时引起钢丝绳卡滞淤积，无法顺利放下备胎装置，此时需要人在车底下不断拉扯备胎装置，以防止钢丝绳卡滞淤积。对于铝制车轮车型，被换下的主胎不能放在备胎装置中，请临时放在车厢内，请尽快联系本公司授权服务商维修损坏的主胎。

3

紧急故障处理

存放备胎

- 1 把备胎放在地上，使气门嘴朝上（注意不要放反）。
- 2 把备胎放在车辆后部下方，将备胎托盘置于轮辋中心，并调整到合适位置使之与备胎紧密连接。
- 3 顺时针转动车轮螺母扳手直到发出咔嚓声，备胎已安装到位。

注意

将车轮固定好后，请检查车轮安装是否牢固。如车轮松动，可能会因振动而脱落并引发事故。

- 4 固定备胎装置螺栓堵盖。

更换轮胎

车辆停置

 请选择坚固的、水平的、不会妨碍交通的、且您本人不会有交通危险的地方停放车辆。

若您在公共道路上，请打开危险警告灯，并放置三角警示牌。

确保千斤顶所在地面坚固度足以支撑千斤顶及其将要举起的车辆，否则它可能会变得不稳而移动，并从而破坏车辆且/或造成人身伤害。

请使用合适的车轮塞固定住其它车轮。

若您位于较滑的地方，请勿使用千斤顶。若条件不适合使用千斤顶，或者您对安全完成任务的信心不足，请呼叫帮助。

确保前轮正指前方。

关闭发动机时，拉起驻车制动手柄，如果您的车辆安装了电子驻车制动系统，向上拉起EPB（电子驻车制动）开关，启用驻车制动，并将换挡杆挂到1/R挡（手动变速器）或P挡（自动变速器）。

紧急故障处理

取出千斤顶

单胎车型

将车辆右前侧踏步处储物仓内的千斤顶的旋转按钮拧开，并将千斤顶旋到最低高度后，与随车工具包一起拿出。

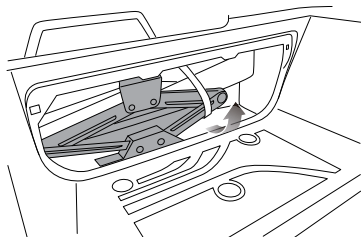

放置千斤顶

! 仅可在指定的顶起点使用千斤顶。顶起高度不应超过更换轮胎所必须的高度（例如高出地面不超过30厘米）。

使用千斤顶前，请先确保乘员已离开车辆。当车辆被千斤顶顶起时，不允许任何人把身体的任何部分置于车下。

举升时，必须使千斤顶垂直于车身。

请在所需更换车轮附近定位顶起点。将千斤顶直接放在顶起点下方的坚固的水平地面上，用千斤顶辅助旋转接杆及车轮螺母扳手旋转直至千斤顶顶头进入顶起点。

单胎车型

前轮举升点在副车架与摆臂的螺栓头上，图示（1）位置。

后轮举升点：需将千斤顶顶头旋转45°，前驱车型举升点在板簧上，图示（2）位置。

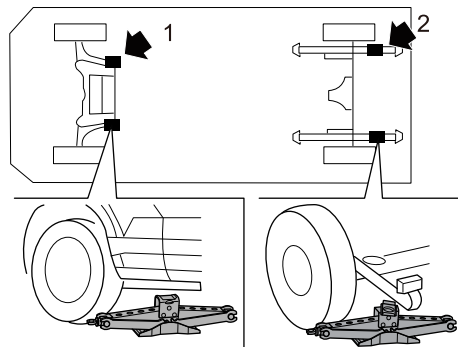

紧急故障处理

对于配置空气悬架系统的车型，后轮举升点在空气悬架上，图示（4）位置。放置千斤顶时，千斤顶顶头不需要旋转。

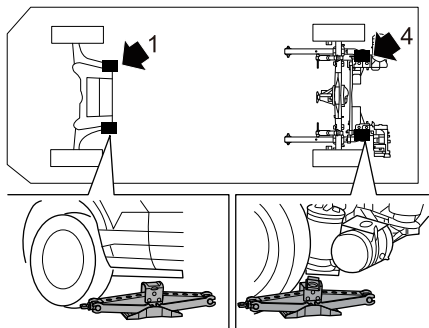

换上备胎



举升时切勿发动发动机。切勿走到举升起的车辆下面。

拆下车轮螺母前，请确定车辆稳定且不会滑动或移动。

需使用扭力扳手精确的检查车轮螺母拧紧扭矩，并在更换车轮后尽快检查胎压。

一定要将换下的车轮、千斤顶及随车工具包收至指定位置。若随意放置或放置不当，则它们可能在冲击或急刹时移动，造成破坏或人身伤害。

- 1 拆下备胎（请参阅本章节中的“备胎”）。
- 2 检查千斤顶是否仍然垂直于顶起点；如有需要请更换位置。
- 3 使用随车工具包中的车轮螺母扳手，按逆时针方向拧松车轮固定螺母，并拆下车轮的固定螺母和车轮饰盖。
 - 对于配置单胎中饰盖的车型：在拆车轮固定螺母之前，先用车轮螺母扳手的一头撬下车轮饰盖。

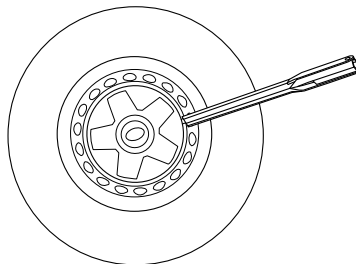

- 4 使用千斤顶举升车辆。

紧急故障处理

安装辅助旋转接杆，顺时针方向旋转车轮螺母扳手，直至所需更换车轮恰好离开地面。

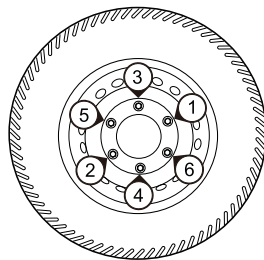
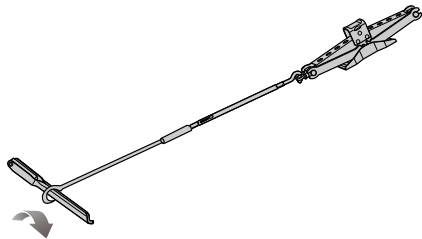

- 5 小心的搬下车轮。
- 6 换上备用轮胎，并按顺时针方向固定车轮螺母。
- 7 放下车身并移开千斤顶。
- 8 按对角顺序（见图示）将车轮固定螺母完全旋紧，车轮螺母扭矩： 180 ± 18 牛米（单胎车型）。

9 装上车轮饰盖，方法与上述步骤相反。

10 收起换下的车轮、车轮螺母扳手、千斤顶及随车工具包。

注意

换好备胎后，务必将备胎装置完全升起并紧固。对于钢制车轮车型，可以把换下的车轮放回备胎装置，因轮胎损坏无气，可能备胎无法完全紧固；如果换下的车轮不放回备胎装置，钢丝绳在空载状态下收紧后，容易导致下次使用时引起钢丝绳卡滞淤积，无法顺利放下备胎装置，此时需要人在车底下不断拉扯备胎装置，以防止钢丝绳卡滞淤积。对于铝制车轮车型，被换下的主胎不能放在备胎装置中，请临时放在车厢内，请尽快联系本公司授权服务商维修损坏的主胎。

紧急故障处理

牵引车辆

牵引或被牵引时，请确保遵守国家牵引车辆的相关规定。

牵引环

前牵引环

若需从前方牵引本车辆，将牵引环拧至前保险杠左侧。此牵引环放置在随车工具包内。

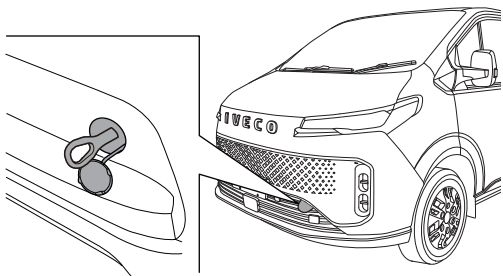

后牵引环

在车辆后部设有后牵引环，可用于从后方拖曳其他车辆，使用时须先将后牵引环处塑料饰盖拆卸。

类型一

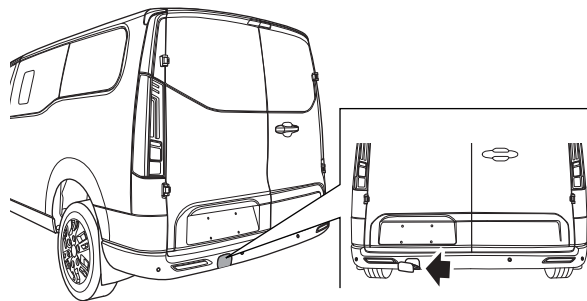

紧急故障处理

类型二

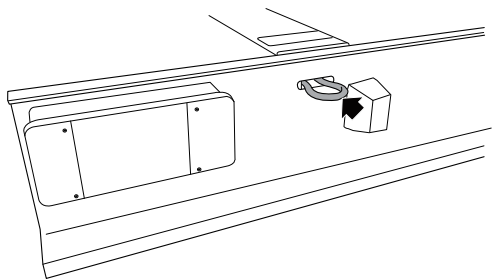

注意

牵引环最大承受的质量为1/2 GVW（本车最大总质量），请勿拖拽超过该质量的车辆。

牵引

被牵引前

! 为确保转向装置可自由转动，务必将点火开关转至“ON（开启）”位置，且在牵引过程中保持。这是为了确保转向解除锁定、转向灯及制动灯可以工作。

被牵引时

被牵引时，请松开车辆驻车制动，且挂上空挡。

! 发动机未运转时，没有制动助力器辅助及动力转向辅助。此情况下，需要更大的力来操作制动踏板及更长的时间及力来转动转向盘。

注意

在牵引车辆时，行驶距离不能超过50公里，牵引速度也不能超过每小时50公里，否则会损坏变速器；禁止倒车牵引，否则会损坏变速器内部行星齿轮机构。

燃油滤清器排水

! 务必穿戴合适的手套以保护双手不接触柴油。

排水按如下方式进行：

- 1 点火开关转至“LOCK（上锁）”位置。
- 2 在燃油滤清器放水螺栓下方放置合适容器，用合适工具拧开放水螺栓（1）。
- 3 排水至出现洁净的柴油后重新拧紧放水螺栓（1），放水螺栓拧紧扭矩：2~2.5牛米。
- 4 起动发动机。“燃油滤清器水位警告灯（黄色）”应在约2秒后熄灭。检查滤清器有无燃油泄漏。

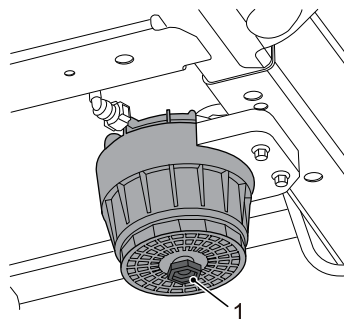

注意

若组合仪表上的“燃油滤清器水位警告灯（黄色）”在驾驶中亮起，请尽快在安全地点停车，关闭发动机并进行排水。

♻️ 不可将柴油燃料倒入家庭或公共下水道系统中。请使用当地许可的废物处理设备。

更换保险丝

本车辆的保险丝分别位于驾驶舱保险丝盒、前舱保险丝盒和蓄电池保险丝盒中。

注意

车辆上的任何电气零部件溅到液体都会损坏，请务必将任何电气零部件上的盖子盖好。保险丝规格列表上的内容根据车型配置、技术状态会不断进行更改，请以您的车辆实际状态为准。

驾驶舱保险丝盒

驾驶舱保险丝盒位于方向盘左下侧。只需拆下驾驶舱保险丝盒的盖子，就能接触到保险丝。

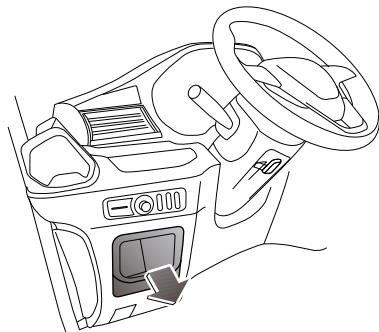

紧急故障处理

驾驶舱保险丝盒内的保险丝可通过保险丝盒盖背面印刷的标签加以识别。

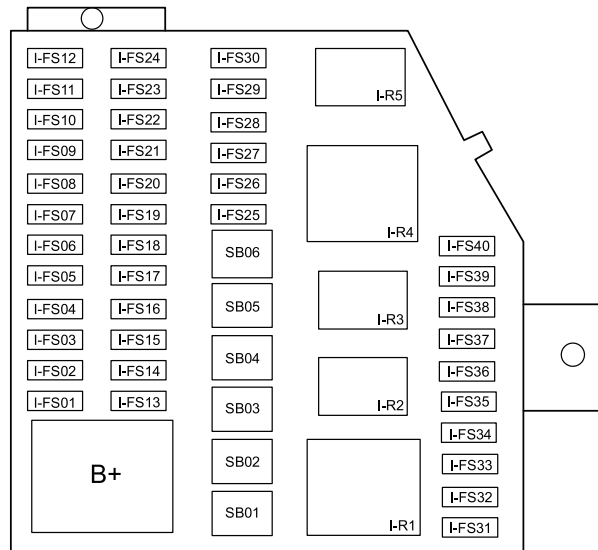

规格

代号	规格	功能
I-FS01	15A	预留
I-FS02	15A	预留
I-FS03	10A	玻璃升降开关/IBDU ACC继电器反馈/360环视ECU/后视镜调节与调光开关总成 ACC

代号	规格	功能
I-FS04	15A	点烟器 ACC
I-FS05	10A	拖车钩 KL15
I-FS06	15A	方向盘加热 KL15
I-FS07	10A	前鼓风机负反馈
I-FS08	/	预留
I-FS09	/	预留
I-FS10	/	预留
I-FS11	/	预留
I-FS12	/	预留
I-FS13	/	预留
I-FS14	/	预留
I-FS15	/	预留
I-FS16	/	预留
I-FS17	/	预留
I-FS18	/	预留
I-FS19	/	预留
I-FS20	/	预留
I-FS21	30A	IG电源
I-FS22	/	预留
I-FS23	5A	方向盘转角传感器/ICGM/组合仪表/娱乐主机 KL15

紧急故障处理

代号	规格	功能
I-FS24	10A	大灯调节电机/后视镜调节及调光开关/组合开关(怀挡) KL15
I-FS25		预留
I-FS26	10A	SV安全气囊控制器 KL15
I-FS27	10A	电子转向柱锁 KL15
I-FS28	10A	空调模块/后PTC/空调控制面板 KL15
I-FS29	10A	行驶记录仪/ETC/驾驶员监控系统摄像头/1BDU IG1继电器反馈/前摄像头模块 KL15
I-FS30	/	预留
I-FS31	10A	诊断OBD KL30
I-FS32	10A	空调模块/阳光雨量传感器/前PTC/前排空调开关面板 KL30
I-FS33	5A	前摄像头模块/变道辅助雷达/娱乐大屏 KL30
I-FS34	15A	电子转向柱锁 KL30
I-FS35	10A	前排空调开关面板/后视镜调节及调光开关 KL30
I-FS36	10A	ICGM KL30
I-FS37	10A	组合仪表/酒精锁/行驶记录仪/电子不停车收费系统/360环视ECU KL30
I-FS38	20A	娱乐主机 KL30
I-FS39	10A	EV 安全气囊控制器 KL30
I-FS40	10A	外后视镜加热
SB01	/	预留

代号	规格	功能
SB02	/	预留
SB03	/	预留
SB04	/	预留
SB05	/	预留
SB06	/	预留
I-R1	/	预留
I-R2	/	后除霜继电器
I-R3	/	ACC继电器
I-R4	/	前风窗加热继电器
I-R5	/	IG继电器

紧急故障处理

前舱保险丝盒

前舱保险丝盒位于发动机舱盖底部舱壁右侧（当从汽车前部观察时）。

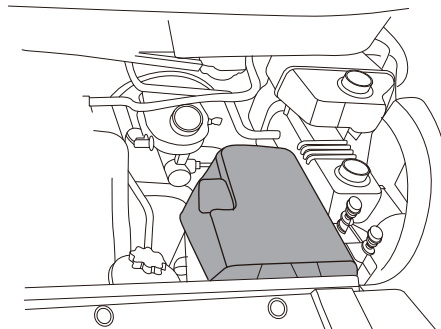

只需拆下前舱保险丝盒的盖子，就能接触到保险丝。前舱保险丝盒保险丝可通过保险丝盒盖背面印刷的标签加以识别。

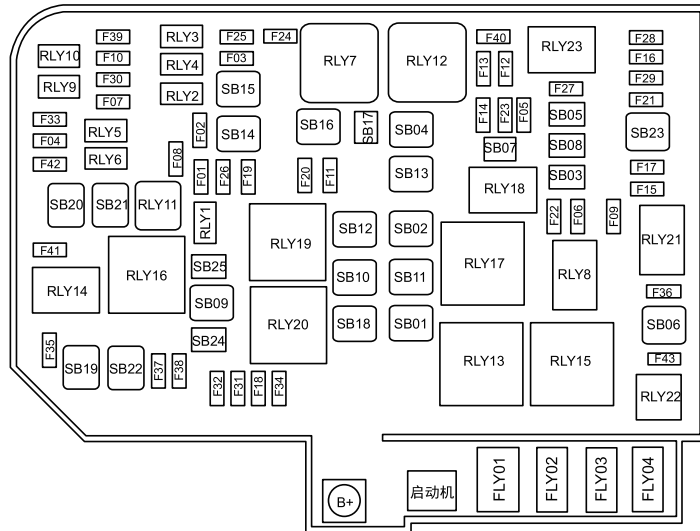

规格

代号	规格	功能
FLY01	250A	发电机
FLY02	100A	电动助力转向
FLY03	80A	预留
FLY04	80A	预留
SB01	60A	冷却风扇1/2
SB02	50A	冷却风扇3

紧急故障处理

代号	规格	功能
SB03	30A	后除霜
SB04	40A	仪表/车联网/大屏
SB05	30A	IGN电源
SB06	40A	ACC电源
SB07	30A	预留
SB08	30A	电动踏板
SB09	40A	ESP/ESP阀
SB10	40A	HCU
SB11	60A	ESP/ESP电机
SB12	40A	前鼓风机
SB13	60A	预热塞
SB14	30A	电动侧移门-右
SB15	30A	外部灯1&2
SB16	30A	外部灯3&4
SB17	30A	起动机
SB18	40A	后鼓风机
SB19	50A	空气悬架
SB20	30A	预留
SB21	40A	前风窗加热1
SB22	40A	前风窗加热2
SB23	30A	预留

代号	规格	功能
SB24	15A	座椅加热
SB25	30A	空气悬架
F01	10A	空调压缩机
F02	15A	喇叭
F03	15A	预留
F04	30A	前雨刮
F05	10A	主继电器电源4(预热塞/HCU)
F06	30A	燃油加热
F07	10A	预留
F08	15A	9AT变速箱
F09	15A	SCR电源
F10	7.5A	预留
F11	30A	预留
F12	10A	主继电器电源1(EMS)
F13	15A	主继电器电源3/水泵
F14	20A	主继电器电源2(EMS)
F15	10A	发动机控制单元
F16	5A	EMS KL15
F17	25A	预留
F18	30A	前舱保险丝盒/空调/诊断接口
F19	30A	拖车模块1

紧急故障处理

代号	规格	功能
F20	30A	拖车模块2
F21	5A	ESP/EPS/SAS KL15
F22	25A	燃油泵
F23	20A	PM颗粒/氮氧传感器
F24	10A	起动机反馈
F25	20A	驻车加热
F26	10A	前洗涤
F27	10A	刹车开关
F28	5A	雷达 KL15
F29	5A	9AT变速箱 KL15
F30	15A	预留
F31	25A	司机侧电动窗
F32	25A	副驾侧电动窗
F33	10A	儿童保护锁
F34	30A	门锁电源
F35	20A	预留
F36	25A	拖车钩
F37	30A	预留
F38	30A	预留
F39	30A	预留
F40	30A	PTC2

代号	规格	功能
F41	30A	PTC1
F42	10A	预留
F43	15A	预留
RLY1	/	空调压缩机继电器
RLY2	/	喇叭继电器
RLY3	/	预留
RLY4	/	预留
RLY5	/	前雨刮继电器
RLY6	/	前雨刮高/低速继电器
RLY7	/	起动机继电器
RLY8	/	燃油加热继电器
RLY9	/	预留
RLY10	/	预留
RLY11	/	预留
RLY12	/	主继电器
RLY13	/	主副风扇低速继电器
RLY14	/	PTC1继电器
RLY15	/	主风扇高速继电器
RLY16	/	前风窗加热继电器1
RLY17	/	副风扇高速继电器
RLY18	/	燃油泵继电器

紧急故障处理

代号	规格	功能
RLY19	/	前鼓风机继电器
RLY20	/	后暖鼓风机继电器
RLY21	/	SCR继电器
RLY22	/	预留
RLY23	/	PTC2继电器

蓄电池保险丝盒

蓄电池保险丝盒位于驾驶员座椅下方蓄电池正极接线柱上。

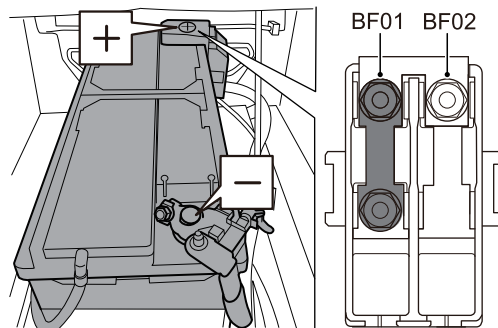

规格

代号	规格	功能
BF01	500A	前舱保险丝盒
BF02	250A	预留

紧急故障处理

更换保险丝

! 只能使用同等规格/额定电流的保险丝更换。安装非指定的保险丝会损坏电气系统甚至起火。

试图更换保险丝之前，必须关闭点火开关和所有电气设备。任何对汽车电气系统未授权的更改会对电子管理系统产生严重的副作用并引发火灾。

使用保险丝盒中提供的拉出器工具将保险丝往外拉以拆下保险丝。

可以根据保险丝内部导线确定保险丝是否熔断（如箭头所示）。

提醒：同一保险丝重复出现故障表示电路有故障，应尽快联系本公司授权服务商检修。

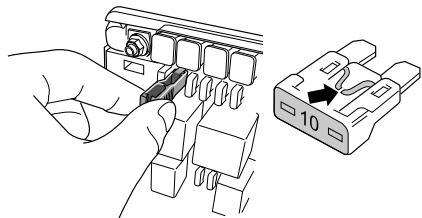

注意

未授权更改电气系统将使保修失效。

更换灯泡

在更换任何灯泡前，关闭点火开关和灯开关，以免造成任何可能的短路。

在拆卸或安装灯泡时，不要用手接触灯泡，如若接触，使用一块布或用酒精擦净灯泡上的手迹。

注意

更换的灯泡类型和规格必须与原来灯泡相同。

灯泡规格

灯泡	规格
后雾灯	P21W
倒车灯	W16W

维护和保养

- 190 安全
- 191 定期维护
- 191 车主检查
- 192 前舱
- 193 前舱盖
- 194 发动机机油
- 196 冷却液
- 198 制动液
- 199 动力转向液
- 200 洗涤液
- 200 洗涤器喷嘴
- 201 刮水器刮片
- 202 蓄电池
- 205 轮胎
- 206 安全带
- 207 其它维护

安全

对您的车辆进行任何检查或维护时，务必小心以降低人身伤害的风险或损坏车辆的风险、务必始终遵守以下安全注意事项。



关闭点火开关并拔出钥匙，特殊程序要求除外。

发动机运转时，务必确保双手、工具和衣物等远离传动皮带和皮带轮。

散热器风扇随时可能起动（即使发动机未运转）。务必确保双手、宽松衣物（如领带、围巾等）远离风扇叶片。

发动机运转时/起动后，发动机舱盖下方的许多组件将发热，如发动机、排气系统、冷却系统、动力转向液储液罐等。在其冷却之前，切勿触碰。

发动机燃油系统采用高压共轨系统，高压共轨压力巨大，私自拆卸可能造成人身伤害，切勿私自进行拆卸。

点火开关打到“ON（开启）”位置时，切勿碰触电线或组件。切记蓄电池和车辆电线承载着可能导致人身伤害的高电流或高电压。切勿造成线路短路。

切勿在不通风的地方起动发动机，排出的有毒废气非常危险。

如果可能，将发动机停止并将蓄电池断开后，再对发动机室进行操作（请参阅紧急故障处理章节中的“跨接起动”）。如果需要在发动机运转的情况下检查发动机舱盖下方，确保车辆位于水平地面、已启用驻车制动且换挡杆位于空挡或驻车挡（P）位置。确保火柴和明火远离蓄电池区域和所有燃油相关部件，切勿在这些区域和部件附近吸烟。

多数用于机动车辆的液体为有毒液体，切勿饮用或与皮肤或眼睛接触，这些液体包括蓄电池酸液、冷却液、制动液、动力转向液、燃油、洗涤液、润滑油、制冷剂。如果需要加注，请佩戴保护手套。务必遵守标签和容器上的所有说明。在车上或车下工作时，如果可能接触飞溅或掉落的物体、喷洒出的液体等时，请使用眼部保护装置。

长时间与发动机机油接触可能导致皮肤病，包括皮炎和皮肤癌。接触后应彻底清洗干净。

请确保儿童和宠物远离车辆。切勿允许任何人呆在车内（根据您的指示在车上工作的人除外）。确保儿童远离机油、液体和润滑脂。

维护和保养

定期维护

对车辆进行定期维护将有利于您车辆的经济性、安全性和可靠性，必须切记确保车辆安全且适于道路行驶的责任最终在于您自己（车主/操作人员）。

规定了需要进行的维护以及进行维护的间隔时间，以便正确维护您的车辆。请按照《用户保修保养手册》上的规定，到本公司授权服务商对车辆进行定期维护。

按照规定的要求对您的车辆进行定期维护将确保您的最大利益。

因本公司授权服务商具有合格资质的工作人员、所需的设备以及预先制定的维护计划，可以为车辆提供最可靠的服务，所以建议到本公司授权服务商进行定期维护。

车主检查

为确保车辆驾驶的可靠性和经济性，行驶前车主必须进行以下简单但重要的检查：

每日检查

- 灯光（确保所有透镜清洁）、喇叭、组合仪表、警告灯和指示灯、玻璃刮水器和洗涤器的功能。
- 安全带是否完好。
- 制动器运行正常。
- 目测车底是否有水、机油、燃油、废气以及其它泄露。

维护和保养

每周检查或长途行驶之前的检查

- 检查液位/加注液体
 - 发动机机油
 - 冷却液
 - 风窗玻璃洗涤液
 - 动力转向液
 - 制动液
- 检查所有轮胎的状况及压力（包括备胎）。
- 检查并操作空调系统。

恶劣工况

经常在恶劣工况下使用车辆时，建议缩短维护的间隔时间。

请按照《用户保修保养手册》上的规定，到本公司授权服务商对车辆进行定期维护。

前舱

前驱车型

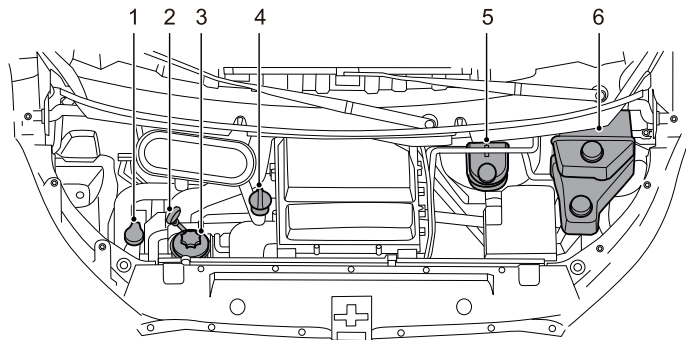

- 1 洗涤液储液罐
- 2 机油量油尺
- 3 动力转向液储液罐
- 4 机油加油盖
- 5 制动液储液罐
- 6 冷却液储液罐

提醒：机油量油尺手柄标为黄色，便于识别。

前舱盖

打开前舱盖

- 1 如图方向向上拉动位于驾驶员侧仪表台下方的前舱盖解锁手柄两次即可解锁前舱。

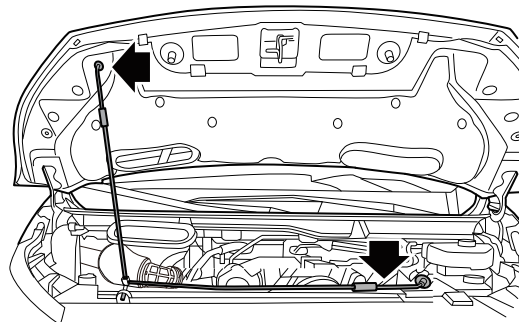
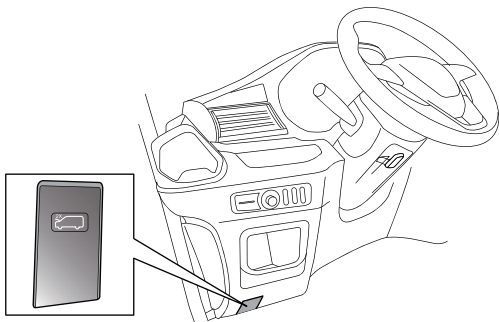

- 2 使用左手抬起支撑杆，然后将末端装入前舱盖内的安装槽中。

关闭前舱盖

! 在钥匙处于“ON（开启）”位置时，散热器风扇随时可能起动（即使发动机未运转）。务必确保双手、宽松衣物（如领带、围巾等）远离风扇叶片。

如果发动机正在运转，请将手、衣物等远离旋转中的滑轮、传动皮带和风扇叶片等装置。

关闭时，请用一只手撑住前舱盖前部，用另一只手将撑杆从安装槽中拔出并平放且顺势卡入固定点，然后放下前舱盖，在前舱盖前端距离前保20厘米左右让前舱盖依靠重力自行关闭；最后试着向上拉动前舱盖，检查锁定机构是否已正确卡入。

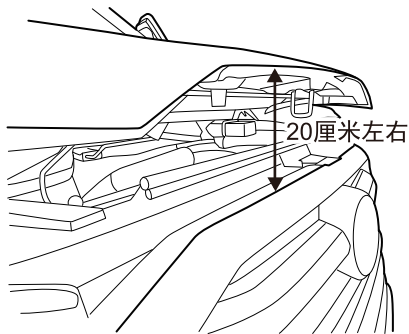

注意

关闭之前，请检查是否将工具、抹布、设备等物品遗留在前舱盖下面的区域内。

发动机机油

推荐使用正确牌号的机油。

建议使用SAE 5W-30 ACEA C3或更高级别的机油。

本公司授权服务商非常乐意为您提供推荐机油的最新变更和改进。如果您所在的地区气温非常低，建议您的发动机使用SAE 0W-30 ACEA C3级机油。

注意

切勿使用不符合以上规格的机油。机油使用不当可能会造成发动机损坏，进而无法享受保修。

检查和加注



加注时不要超过最高油位标记。

长期频繁地接触用过的发动机机油可导致严重的皮肤病。请避免过多的皮肤接触机油，万一接触到时则应彻底清洗。

请将发动机机油存放在儿童和宠物接触不到的地方。

将车辆停放在平地上，发动机怠速热机1~2分钟，然后将点火开关关闭，等待10分钟左右进行检查机油液面高度。

拔出机油量油尺，并用纸或无绒布擦净刃口。将机油量油尺完全插回，然后再抽出。油位指示必须介于最高量“MAX”与最低量“MIN”标记之间。

前驱车型

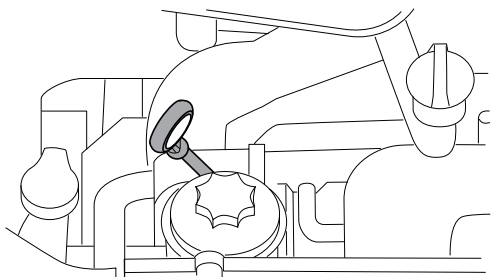



注意

需经常检查发动机机油油位，必要时需加注。发动机机油加注过多或不足，都有可能损坏发动机且无法享受保修。

如需要加注，请逆时针转动旋下机油加油盖，然后加入规格正确的新机油。油位从底部标记升至顶部标记所需的油量约为1升。等待机油滴入到油槽，然后重复油位检查过程。必要时再加注，直至油位正确无误。

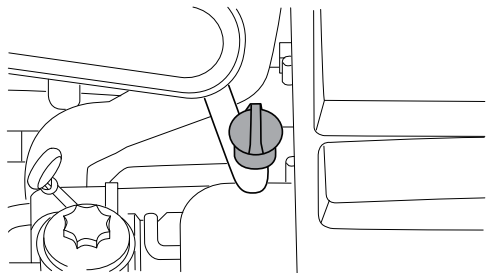
前驱车型



 空容器和用过的机油不能随意丢弃，以免污染环境。

机油油耗

发动机的机油消耗量受多种因素的影响（这些因素也同样会影响燃油消耗量），其中机油的类型以及汽车的驾驶方式（特别是“磨合”期内）是最重要的两种因素。机油通常在“磨合”期内和连续高速运行的情况下消耗量较高。必须遵守本手册关于驾驶技巧的建议。请参阅启动和驾驶章节中的“驾驶”。

冷却液

 冷却液有害，切勿吞食。不要让冷却液接触到眼睛或皮肤。万一接触到，请立即用大量清水冲洗。

请添加规格正确的冷却液，如果未添加规格正确的冷却液，切勿驾驶汽车。冷却液的规格请参阅一般技术参数章节中的“推荐的油液”。

冷却系统中的液体必须按规定间隔时间排出、冲洗，并重新加注合适份量的冷却液。

注意

在加注或更换冷却液时，只能使用指定的冷却液。如果使用非推荐的冷却液，可能会损坏冷却系统并导致无法享受保修。

检查和加注

! 系统处于热态时，切勿卸下储液罐盖，逸出的水蒸汽或热冷却液会导致受伤。如果必须在冷却系统较热的情况下添加冷却液，请先等待10分钟，将一块厚布盖在储液罐盖上，缓慢地逆时针转动储液罐盖以释放储液罐内的压力，然后再卸下储液罐盖。

务必将汽车停在平地，且冷却系统（冷态）的情况下检查冷却液液位。

液位可在冷却液储液罐中看到，正常液位应该位于最高量“MAX”与最低量“MIN”标记之间。

如果液位下降到“MIN”标记处，请清洁冷却液储液罐盖周围的部位，并逆时针转动卸下储液罐盖。加注指定的冷却液到最高量“MAX”与最低量“MIN”标记之间。装上储液罐盖。

提醒：冷却液在变热后会膨胀，液位可能会高于液位标记。

提醒：过量加注会导致在发动机升温时溢出，并破坏冷却效果。只需在发动机冷却时加注到指示的液位处。

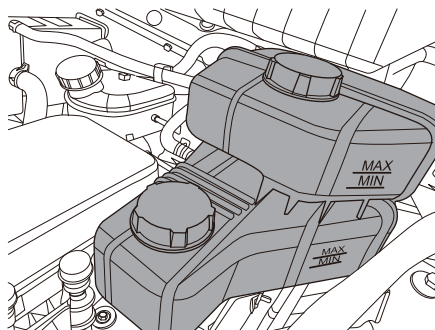

注意

如果液位明显下降或经常需要加注，应怀疑是否出现泄漏或过热情况，应尽快联系本公司授权服务商检修。

寒冷天气注意事项

为减少寒冷天气使用冷却液可能遇到的问题，应考虑以下建议：

- 本车辆冷却液冰点标准值为 -35°C （冷却原液和水混合比例为1:1），故需将车辆停放在可以将冷却液温度维持在 -35°C 以上的区域。
- 低于 -35°C 的极寒地区使用，请根据当地温度使用合适比例的冷却液。（可使用折射计T10007检测冷却液冰点数值）

制动液

! 如果制动液液位明显下降，应尽快联系本公司授权服务商检修。

只能使用指定类型的新制动液。如果使用用过的或非指定类型的制动液，可能会导致制动性能下降。

保持制动液清洁非常关键。如果有任何灰尘进入系统，可能会导致制动性能下降。

不要让制动液接触到皮肤或眼睛；万一接触到，立即用大量清水冲洗。请将制动液放在儿童接触不到的地方。

不要让制动液流到发动机上，否则可能会在发动机变热时燃烧，从而导致起火并损坏发动机。

提醒： 液压离合器使用的也是来自制动储液罐的液体。

注意

- 只能在制动装置主缸中加注符合DOT4规格的制动液。切勿使用其它类型的制动液。
- 制动液如果接触到漆面，会对其造成损害。请立即擦拭干净，并用清水冲洗。

检查和加注

务必将汽车停在平地，且制动系统处于冷态的情况下检查制动液液位。制动液液位可以在储液罐上看到，正常液位应该位于最高量“MAX”与最低量“MIN”标记之间。如果液位下降到“MIN”标记处，请清洁加液盖周围的部位，并逆时针转动卸下储液罐盖。加注指定的新制动液到最高量“MAX”与最低量“MIN”标记之间，装上储液罐盖。

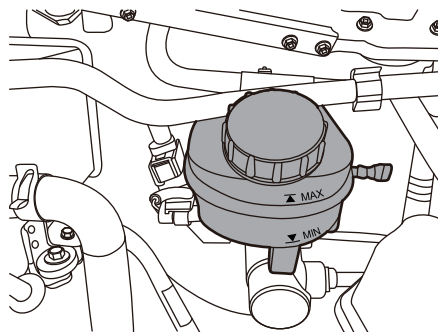

如果液位低于“MIN”标记，则组合仪表上的“制动系统警告灯

(红色)”  将会亮起。这表示制动系统出现故障，必须立即查明原因。如果正在行驶，请立即将车小心停下。应尽快联系本公司授权服务商检修。切勿继续行车。



不要将用过的制动液随意丢弃，以免污染环境。

动力转向液

提醒：适用于配置液压动力转向装置的车型。

注意

务必使用符合ATF-DEXRON III规格的液体。

检查和加注

! 如果液位明显下降，应尽快联系本公司授权服务商检修。

务必将汽车停在平地，且发动机起动前，系统处于冷态、前轮为直行位置的情况下检查动力转向液液位。动力转向液液位可以在储液罐上看到，正常液位应该位于最高量“MAX”与最低量“MIN”标记之间。如果液位下降到“MIN”标记处，请清洁加液盖周围的部位，并逆时针转动卸下储液罐盖，加注规定规格的新液至最高量“MAX”与最低量“MIN”标记之间。装上储液罐盖。

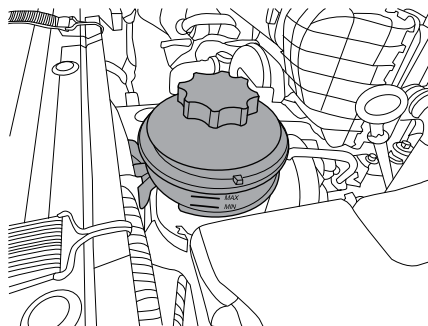

注意

- 切勿过量加注。
- 切勿让灰尘进入动力转向液储液罐。
- 如果在动力转向液储液罐内液体不足的情况下操作汽车，可能会损坏动力转向装置。

洗涤液

检查和加注

! 在洗涤系统无法工作的情况下驾驶汽车是一种危险行为，驾驶之前请务必检查。

挡风玻璃洗涤液储液罐位于前舱内。如需加注，请提起加液盖前部添加洗涤液，然后盖好加液盖。洗涤液的规格请参阅一般技术参数章节中的“推荐的油液”。

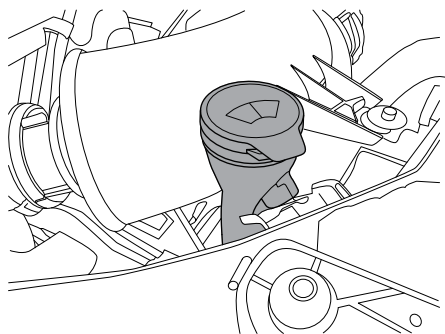

注意

不要使用不符合要求的洗涤液。切勿使用自来水，自来水中的矿物质易堵塞挡风玻璃洗涤液管路或喷嘴。

洗涤器喷嘴

调整和清洁

在对喷嘴调整或清洁之前，请确保洗涤器储液罐已加满。如果喷嘴堵塞，请使用细线或细针小心清理。

洗涤器喷嘴方向在制造厂已经设置好，一般不需要调整。如果确实需要调整，请将一根细针小心插入喷嘴孔中，使用它来重新定位喷嘴，以使喷射方向朝向车窗玻璃中部。

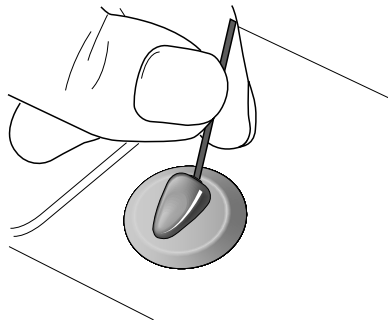

刮水器刮片

检查

检查刮片边缘是否有粗糙或损坏情况，并检查刮片橡胶是否从上到下都很牢固。

提醒：橡胶片上如有油脂或其它杂质，可能会造成刮水器无法正常工作，并有可能损坏风窗玻璃。

更换

- 1 确保发动机舱盖关闭。
- 2 从风窗玻璃上提起刮水器支臂，然后使刮片与支臂保持直角。
- 3 垫一张毛巾防止雨刮回弹击碎玻璃，用手捏住两侧卡扣，转动刮片，并取出。

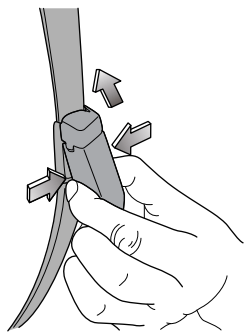

- 4 拿取新刮片，斜插入卡槽内，捏住两侧卡扣，往卡槽内推。

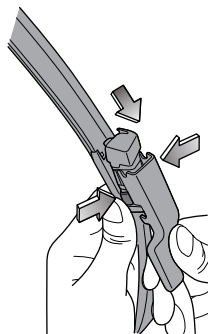

维护保养

用优质清洁剂或中性洗涤剂清洗，并使用不起毛的干燥软布擦净。

蓄电池

关于蓄电池的警告说明：



佩戴眼镜！



蓄电池酸液具有强烈的腐蚀性，佩戴防护手套和防护眼镜！



禁止明火、电火花、强光和吸烟！



蓄电池充电时会产生易爆混合气体！



儿童远离酸液和蓄电池！



对车辆蓄电池和电器进行工作时存在伤害、腐蚀、事故和失火危险！

佩戴防护眼镜。不要让酸性或含铅颗粒落入眼睛里、皮肤上或衣服上。

蓄电池中的酸液具有强烈的腐蚀性，应佩戴防护手套和防护眼镜。蓄电池不能翻转，酸液可能从排气孔中流出来。如果酸液溅入眼中，立刻用清水冲洗几分钟，然后立刻去看医生。如果酸液溅落到皮肤或衣服上，立刻用浓皂液中和，然后用大量水清洗。如果误饮酸液，立刻去看医生。

禁止明火、电火花、强光和吸烟。在处理电缆和电器设备时以及卸去静电负载时，避免产生电火花。蓄电池电极绝不能短路，大能量电火花有受伤危险。



蓄电池充电时会产生易爆混合气，为顺利排出该气体必须保证蓄电池排气孔畅通，蓄电池充电时应处于通风良好的空间。

儿童应远离酸液和蓄电池。

对电器设备进行工作前，关闭发动机、点火开关以及所有电器设备。拆除蓄电池负极线。更换灯泡时只需关闭灯光。

请注意电源的极性，上电前必须检查电源极性的匹配情况。

每次通电时间不得小于5秒，避免频繁快速通断操作。

拆下蓄电池时，先拆负极电缆，再拆正极电缆。

再次接通蓄电池前应关闭所有电器设备。首先接上正极电缆，然后接上负极电缆。切勿接错电缆——失火危险！

禁止私自拆卸与安装蓄电池，因为在某些情况下，这样操作会导致蓄电池与保险丝盒的严重损坏，请与本公司授权服务商联系。

在点火开关接通或发动机运转时不要断开蓄电池，否则有可能损坏电器设备（电器组件）。

为了防止蓄电池壳体受紫外线照射，不要让蓄电池暴露在阳光下。

汽车停车时间

如果汽车长时间停放，静态电流用电器（如时钟、安全装置）会耗尽蓄电池电量，蓄电池必须重新充电，为了避免这种情况发生，汽车停放期间要给蓄电池充电或者断开蓄电池的负极电缆。

提醒：对蓄电池进行工作前，请注意蓄电池的警告说明。

注意

停车时应务必关闭点火开关，否则将大大缩短停放时间。

冬季工作

车载蓄电池在冬季有特别严格的要求，除此以外，蓄电池在低温时能提供的起动功率只有常温下起动功率的一部分，因此我们建议，在寒冷季节开始之前，最好在本公司授权服务商检查车载蓄电池，如果有必要时应进行充电。

如果汽车在极冷的情况下几周不行驶，您应该把车载蓄电池拆卸下来，放在一个不冻的房间内保存起来，以使它不会冰冻和损坏。

蓄电池地面设备充电



不得对冰冻的蓄电池充电，有爆炸危险！即使蓄电池已解冻，电池酸液仍可能溢出，造成腐蚀损害。必须更换冻结的的蓄电池。

充电前关闭点火开关和所有电器设备。

长期存放车辆，由于亏电无法启动车辆时（一般端电压 $\leq 12V$ ），必须将蓄电池从车辆上拆下，采用地面设备充电（按照充电设备生产厂商的说明进行）。

在以小电流充电时（例如小的充电设备）一般不必取下蓄电池的连接电缆。但是必须注意充电设备生产厂商的说明。

在快速充电前，也就是大电流充电前，必须要拆下两个连接电缆。

提醒：对蓄电池进行工作前，请注意蓄电池的警告说明。充电时，充电设备电极夹头按规定夹到蓄电池电极后才可以接通充电设备电源，充电结束后首先关闭充电设备，然后拔下电源线，接下来从蓄电池上取下充电设备的电极夹头。

维护和保养

注意

- 让儿童远离蓄电池、电池酸液以及充电设备。
- 蓄电池只能在通风的空间进行充电。禁止吸烟，远离明火和电火花，因为蓄电池充电时会产生易爆混合气。
- 保护好您的眼睛和脸，千万不要与蓄电池保持过近距离。
- 如果酸液溅到眼睛内或皮肤上，立即用清水冲洗几分钟，然后立即看医生。
- 蓄电池快速充电有危险，应由本公司授权服务商进行，因为这需要专业的充电设备和知识。
- 更换冰冻或解冻的蓄电池。因为蓄电池壳体因冰冻可能出现裂纹。蓄电池酸液可能漏出而损坏汽车。

拆卸蓄电池

在拆卸蓄电池之前，关闭点火开关和所有的用电器。

要拆卸蓄电池，您应首先取下负极电缆，然后取下正极电缆，然后拧下蓄电池固定支架上的螺栓，取下蓄电池。

更换蓄电池

您车辆上安装的蓄电池是根据相应的安装位置设计的。如果要更换蓄电池，新的蓄电池必须具有相同的电压（12V）、结构型式、以及安全标记。电流强度和容量应该同原蓄电池一致。本公司授权服务商提供原装的蓄电池。

在安装蓄电池时要注意，汽车点火开关已经关闭，且所有的用电器已经关闭。



由于旧蓄电池的处理问题，最好由本公司授权服务商更换蓄电池。此外蓄电池含有硫酸和铅，绝对不可以作为生活垃圾处理。

安装蓄电池

在安装蓄电池之前，关闭点火开关和所有用电器。

把蓄电池放在为之准备的安装位置上，并用电池支架固定蓄电池。

接通蓄电池首先要固定正极电缆，然后固定负极电缆。

注意

为了避免蓄电池放电，请在离开车辆的时候关闭点火开关。

轮胎

! 使用不合格或受损轮胎是相当危险的！如果车辆的轮胎过度磨损、损坏或充气气压不正确，请切勿驾驶。

经常检查轮胎和侧壁是否有任何扭曲（凸起）、切割或磨损的迹象。应该使用适当的钝器取出碎石和其它尖利物体。如果忽视，它们有可能会扎穿轮胎。

轮胎气压

! 如果在轮胎充气不当的情况下驾驶，可能会影响汽车的稳定性、增加滚动阻力、导致轮胎磨损加速，并且可能永久损坏外胎的线层。

切记关于轮胎磨损和充气压力的规定。驾驶员有责任确保轮胎符合此类要求。

请每周检查轮胎压力（包括备胎），并在必要时按照驾驶员侧车门框上“胎压标识”的要求对轮胎气压进行调整。本手册介绍了轮胎冷态的正确的压力，请参阅一般技术参数章节中的“车轮和轮胎”。

备胎应该保持建议的最高气压，并在使用前进行调整。应该在轮胎冷却的情况下使用准确的轮胎压力计来检查气压，不能在热胎情况下减值计算，因为热胎时会由于温度而导致高于正常气压。务必装上气门盖，以防止灰尘进入气门装置。

经过一段时间后轮胎会出现自然的气压降低情况；如果存在不正常的气压降低情况，则应立即查明原因并予以纠正。

提醒：规定的压力适用于冷胎，热胎压力应该更高。

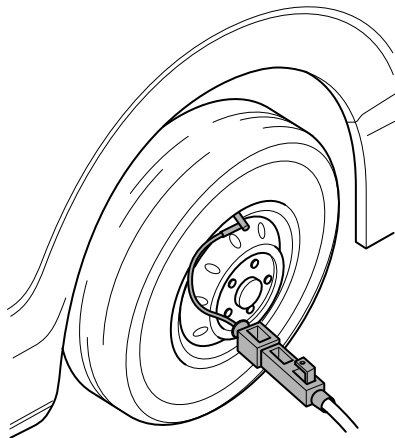

请参阅起动和驾驶章节中的“轮胎”。

磨损标记

原配的轮胎在其胎纹中带有磨损标记。当轮胎磨损到胎纹还剩下1.6毫米时，胎纹的整个横面都会露出磨损标记。

如果看到磨损标记的任何部位，则应立即更换轮胎。但是请注意，即使在达到磨损标记之前，轮胎的安全性和性能都会降低。例如，磨损严重的轮胎会增加打滑的危险。

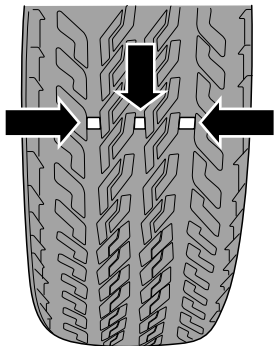

安全带

检查

! 安全带还带有敏感的伸缩装置，只有在猛然加速、减速或大幅弯曲时才会锁定。

不要通过上半身有意猛然向前发力的方式来测试锁定装置。

按如下所示检查所有安全带：

- 检查所有安全带固定点的安全性。
- 将锁舌插入锁扣中，并检查锁定动作是否明确。按下红色按钮，检查锁舌是否利落地松出。
- 在带子半松情况下，握住锁舌并急拉一下。检查安全机构是否能自动锁定并防止进一步松动。

维护保养



不要尝试以任何方法修复伸缩装置或锁扣机构，也不要改动安全带。如果安全带在出现事故时拉紧过，则应向本公司授权服务商更换并检查固定点。

定期检查安全带带子是否有擦伤或磨损迹象，并特别留意固定点和调节器。

使用温水和中性肥皂通过海绵清洗安全带；可以进行自然干燥，切勿直接加热或暴露在太阳光照下进行干燥。勿让水进入伸缩机构。绝不要给安全带漂白或染色，因为这样做可能会降低其强度。

其它维护

车辆清洗



清洗车辆后首次驾驶时，请轻轻踩下制动踏板数次，以消除制动盘上的水分。

请小心清洗轮胎。请勿使用高压喷嘴，因为它有可能损坏轮胎。若发现任何损伤情况，请更换轮胎。

车内前部（靠近仪表台区域）禁止冲水，以免对相关零件造成不必要的损坏。

以下几点有助于车辆的保值：

- 应使用冷水或温水清洗车辆。在极度寒冷条件下，热水可能造成车漆损伤。
- 天热时禁止在强烈的阳光直射下洗车。
- 使用车辆专用的清洁剂去除车身上的油脂和焦油斑点，在车身未干时，使用软海绵和含有洗车精的适量清水清洗漆面。彻底冲洗，并用麂皮擦干。
- 使用软管清洗车辆时，禁止将水流直接喷向车窗、车门或通过车轮的缝隙喷到制动部件上。
- 清洗后，应检查漆面是否有损坏和石屑，必要时进行补漆。偶尔使用抛光蜡以保护车漆表面。
- 使用高压清洗设备时应让喷水器不断移动。不要直接清洗发动机、散热器、门隙、密封件、电气组件或与其相连的部件。

维护和保养

提醒：请及时清除漆面上看起来无害但实际上有腐蚀性的物体，如鸟粪、树脂、昆虫残骸、焦油斑点、路盐和工业粉尘。若不及时清除，将可能永久性的留下染斑或破坏。

注意

禁止打开发动机舱盖后，对着发动机舱内直接喷水冲洗，因为这样可能会造成发动机舱里电器件的短路。请勿使用蒸汽清理车底、轮罩拱或变速器部分，因为这会破坏保护蜡层。

发动机积碳清洗

鉴于国内油品品质，建议在车辆行驶1.5-2.0万公里后，进行发动机积碳清洗，以确保发动机的正常性能，具体情况请咨询本公司授权服务商。

车底防腐蚀

您车辆的车底已经过防腐蚀处理。应定期检查车底防腐蚀。

可使用喷水器清洗车辆底部堆积的尘土或泥浆。特别是在冬天，冰雪路面上如果使用了盐的时期。

座椅及内饰

应时常使用真空吸尘器或软毛刷清除纤维上堆积的灰尘及刮尘。经常使用干净的抹布擦拭内饰件。一般的内饰浮尘、斑点或污点可使用专门的清洗剂去除。对于皮饰件，请使用专用清洁剂清洁。

车门密封件

为防橡胶车门密封件在寒冷的天气中冻结，请使用橡胶保养产品或硅胶喷剂来保护它。

车玻璃

应时常使用玻璃清洁剂清洗风窗玻璃。

前大灯透镜为透明塑料材质。请使用优质清洁剂或中性洗涤剂清洗，请勿使用摩擦剂或化学溶剂。

一般技术参数

- 210 车辆主要尺寸参数
- 211 整车质量参数
- 212 整车性能参数
- 213 发动机主要参数
- 214 行驶制动系参数
- 215 推荐的油液
- 216 车轮和轮胎
- 217 车轮定位参数

一般技术参数

车辆主要尺寸参数

产品型号	NJ6506FDC5C
驱动型式	前置前驱
外形尺寸长, 毫米	4998
外形尺寸宽, 毫米	2030
外形尺寸高, 毫米	2035
轴距, 毫米	3000
前悬/后悬, 毫米	1010/988
前轮距/后轮距, 毫米	1734/1756
最小转弯直径, 米	12.1

一般技术参数

整车质量参数

产品型号	NJ6506FDC5C
最大允许总质量， 千克	3550
整车整备质量，千克	2150, 2180, 2250
底盘整备质量，千克	-
轴荷(总质量前后轴 荷)，千克	1600/1950
座位数	5, 6, 7, 8, 9

一般技术参数

整车性能参数

产品型号	NJ6506FDC5C
发动机型号	SC20M125.1Q6
综合工况燃油消耗量, 升/100公里	7.4
最大设计车速, 公里/小时	156
最大爬坡度, %	40
整车出厂时所达到的排放水平	国VI

一般技术参数

发动机主要参数

发动机型号	SC20M125.1Q6
类型	共轨直喷式柴油发动机，带涡轮增压器和中冷器
排量，升	1.996
气缸数目	4
缸径*行程，毫米*毫米	83*92
容积压缩比	(15.9±0.2):1
最大净功率，千瓦	91.5
最大净功率相应转速，转/分	3200±50
额定功率，千瓦	93
额定功率相应转速，转/分	3200±50
最大扭矩，牛米	320
最大扭矩相应转速，转/分	1600~2600
怠速转速，转/分	775±50
燃料种类及标号	柴油，符合国VI及以上
燃油箱容积，升	80

一般技术参数

行驶制动系参数

项目	参数值
前悬架结构	麦弗逊式独立悬架
后悬架结构	钢板弹簧非独立悬架 非独立式空气悬架（适用于配置空气悬架系统的车型）
钢板弹簧的形式	变截面少片钢板弹簧
钢板弹簧的规格	80、100（牛/毫米）
车轮动平衡要求	车轮总成两侧剩余动不平衡应小于10克
制动踏板自由行程的合理范围	10毫米之内
制动摩擦副的合理使用范围	磨擦材料的磨损极限至少剩余2毫米

一般技术参数

推荐的油液

项目	牌号	容量
发动机润滑油, 升	SAE 5W-30 ACEA C3	6
发动机冷却液, 升	D-35(-35℃)	11
低温循环冷却液, 升	D-35(-35℃)	4.5
手动变速器油, 升	莱克 75w/85	2.6
自动变速器油, 升	petro-Canada Dexron VI 德士龙六号	9
制动液, 升	莱克901-4 DOT 4	1
动力转向液, 升	ATF-DEXRON III	1.2
洗涤剂, 升	通用低凝固点洗涤剂	4
空调制冷剂, 克	R134a	750±30(单空调) 1100±30(双空调)
传动轴花键润滑脂, 克	EP2	8±1

一般技术参数

车轮和轮胎

项目	参数值						
车轮规格	6 1/2J×16						6 1/2J×17
轮胎规格	215/75R16LT			215/65R16LT			235/60R17LT
轮胎负荷指数	112/109			113/110			112/109
轮胎速度级别	S (180公里/小时)			T (190公里/小时)			T (190公里/小时)
车辆类型	客车/平台车	客货车	货车	客车/平台车	客货车	货车	客车/平台车/客货车
轮胎气压 (前轮/后轮) (冷态), 巴	3.8/4.6	4.1/4.7	4.5/5.2	4.5/5.0	4.6/5.4	5.0/6.0	4.1/4.7
备胎规格	215/75R16LT			215/65R16LT			235/60R17LT
备胎气压 (冷态), 巴	4.6	4.7	5.2	5.0	5.4	6.0	4.7

项目	参数值						
车轮规格	6J×16						
轮胎规格	215/75R16LT			215/65R16LT			195/75R16LT
轮胎负荷指数	112/109			113/110			112/109
轮胎速度级别	S (180公里/小时)			T (190公里/小时)			T (190公里/小时)
车辆类型	客车/平台车	客货车	货车	客车/平台车	客货车	货车	货车
轮胎气压 (前轮/后轮) (冷态), 巴	3.8/4.6	4.1/4.7	4.5/5.2	4.5/5.0	4.6/5.4	5.0/6.0	5.3/6.3
备胎规格	215/75R16LT			215/65R16LT			195/75R16LT
备胎气压 (冷态), 巴	4.6	4.7	5.2	5.0	5.4	6.0	6.3

一般技术参数

车轮定位参数

项目		参数值
前轮	车轮外倾角	$0.067^\circ \pm 0.75^\circ$ 左右差值的绝对值 $\leq 0.75^\circ$
	主销后倾角	$2.1^\circ \pm 0.75^\circ$ 左右差值的绝对值 $\leq 0.75^\circ$
	车轮前束角	$0.083^\circ \pm 0.083^\circ$ 左右差值的绝对值 $\leq 0.1^\circ$
	主销内倾角	$12.6^\circ \pm 0.5^\circ$ 左右差值的绝对值 $\leq 0.5^\circ$
后轮	车轮前束角	$0^\circ \pm 0.417^\circ$
	车轮外倾角	$0^\circ \pm 0.75^\circ$
	后轴推进角	$0^\circ \pm 0.3^\circ$